

ELŐTERJESZTÉS
Albertirsa Város Önkormányzata Képviselő-testületének
2023. november 16-ai ülésére

Minősítés:

Napirendi pont: 1.

Az előterjesztés minősített többséget
igényel: igen nem

Az előterjesztés tárgya: Javaslat a 199/2023.(IX.28.) határozat módosítására (Dolina utca felújítása)

A napirendi pont előterjesztője: Fazekas László polgármester

Az előterjesztést készítette: Keresztény Anikó városüzemeltetési irodavezető

Az előterjesztés tárgyalásához meghívott személy:

Melléletek:

- műszaki leírás, helyszínrajz

Az előterjesztést véleményező Bizottság:

- Pénzügyi Bizottság
- Városfejlesztési és Környezetvédelmi Bizottság

Jegyző törvényességi szempontból megvizsgálta: Kovács Z

Megjegyzések:

Kiadási dátum: 2023. november 10.

ELŐTERJESZTÉS
Albertirsa Város Önkormányzata Képviselő-testületének
2023. november 16-ai ülésére,

Javaslat a 199/2023.(IX.28.) határozat módosítása (Dolina utca felújítása)
tárgyában

Tisztelt Képviselő-testület!

Előzmények:

Képviselőtársaim előtt is ismeretes, hogy önkormányzatunk a „Terület- és Településfejlesztési Operatív Program Plusz” keretén belül, a „Belterületi közutak fejlesztése” pályázaton **TOP_PLUSZ-1.2.3-21-PT1-2022-00004** azonosító szám alatt **138.203.100,-Ft** összegű, vissza nem térítendő támogatást nyert el „**Belterületi közutak fejlesztése Albertirsán**” projekt megvalósítására.

A Támogatási Szerződés alapján a Galamb utca, a Bocskai utca és a Nagyváradi utca útburkolatának felújítására került sor.

A támogatás összegéből az építéshez kapcsolódó költségek összege **bruttó 125.358.695-Ft.**

A lefolytatott közbeszerzési eljárás keretében a legkedvezőbb ajánlatot tevő GILDEX Útépítő és Útfenntartó Kft. vállalási díja – a 3 utcára vonatkozóan – mindösszesen **bruttó 25.000.404 forinttal volt kevesebb a pályázatban erre a feladatra jóváhagyott összegnél**, azaz Albertirsa Város Önkormányzata 100.358.291-Ft összegben kötött szerződést a vállalkozóval a kivitelezés elvégzésére.

Fentiekre tekintettel állásfoglalást kértünk a Támogatáskezelő Magyar Államkincstártól a támogatásból fennmaradó összeg felhasználására vonatkozóan. A Magyar Államkincstár előzetes állásfoglalása szerint a **megmaradt támogatási rész felhasználható egy új megvalósítási helyszínre. Ehhez módosítási igény és az azt alátámasztó dokumentumok benyújtása szükséges.**

Akkor megállapítottuk, hogy az Utas Group Kft. (6000 Kecskemét, Felsőszéktó 103/2) azon belül Kurucsai Pál mélyépítési mérnök (KÉ-K/-03-0094/2021) által Albertirsa felújítandó utcáira vonatkozóan korábban készített műszaki dokumentációk és árazott költségvetések közül a Dolina utca útburkolatának felújítása - a Vágóhíd utcától a Szellő utcáig „fér bele” új megvalósulási helyszíneként a támogatás összegébe, mivel az aktualizált tervezői költségvetés szerint a felújítás összege bruttó 25.615.959-Ft volt.

Mindezek alapján a képviselő-testület meghozta a 199/2023.(IX.28.) határozatát.

Jelen állapot:

Időközben, a képviselői felvetések alapján átdolgoztattuk a Dolina utca felújítására 2021-ben készített terveket úgy, hogy a meglévő 4,0 széles útburkolat 5,0 m-re kerüljön kiszélesítésre, mindkét oldalról süllyesztett szegéllyel határolva, valamint forgalomlassító küszöb is kerüljön kialakításra az útburkolaton. A módosított tervhez új tervezői költségvetés készítését is kértük.

Az eredeti terveket készítő Utas Group Kft. elkészítette a módosított műszaki dokumentációt és költségvetést, mely szerint a Dolina utca felújításának összege bruttó 37.042.641-Ft. Továbbá a módosított helyszínrajz készítésekor megállapításra került, hogy a Dolina utca (6323/1 hrsz) útburkolatának felújítása a 199/2023.(IX.28.) határozatban feltüntetett ingatlanok (6323., 6451. és 6322/1 hrsz) közül csak a 6323/1 hrsz-ú ingatlant érinti. Valamint megállapítottuk azt is, hogy a határozatban elfogadott pályázaton felüli, az önkormányzat költségvetésének általános tartaléka terhére biztosított összeg nem elegendő a Dolina utca – Vágóhid utcától a Szellő utcáig tartó szakasz – felújításának teljes költségére, valamint a módosított tervdokumentáció elkészítése és a műszaki ellenőri tevékenység költségére. A tervező és műszaki ellenőr díja bruttó 944.500 Ft.

Mindezek alapján a 199/2023.(IX.28.) határozat módosítása vált szükségessé.

Kérem a tisztelt képviselő-testületet, hogy az előterjesztést megtárgyalni, és döntését meghozni szíveskedjen.

Határozati javaslat

Albertirsa Város Önkormányzatának Képviselő-testülete a 199/2023.(IX.28.) határozatát az alábbiak szerint módosítja:

1. Albertirsa Város Önkormányzatának Képviselő-testülete úgy dönt, hogy megvalósítja az Albertirsa, Dolina utca útburkolatának felújítását a Vágóhid utcától a Szellő utcáig (Albertirsa 6323/1 hrsz).
2. A Képviselő-testület úgy dönt, hogy **módosítási igényt** nyújt be a TOP_Plusz-1.2.3-21 Belterületi utak fejlesztése című, **TOP_PLUSZ-1.2.3-21-PT1-2022-00004** azonosító számú pályázat keretén belül az Albertirsa, Dolina utca útburkolatának felújítására a Vágóhid utcától a Szellő utcáig (Albertirsa 6323/1 hrsz.), **új megvalósulási helyszínként**.
3. A Képviselő-testület a Dolina utca felújításához szükséges, pályázati támogatáson felüli bruttó 12.986.737-Ft összeget az önkormányzat 2023. évi költségvetésének tartaléka terhére biztosítja.

Határidő: azonnal

Felelős: Fazekas László polgármester

Albertirsa, 2023. november 10.

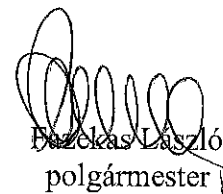
Fazekas László
polgármester

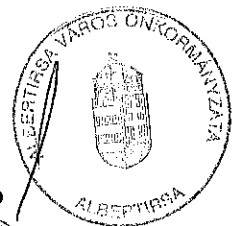

UTAS GROUP KFT.
6000. Kecskemét, Felsőszéktó 103/2 Tel: 06-20/804-91-44 E-mail: utasgroupkft@gmail.com

UTAS GROUP KFT. 6000. Kecskemét, Felsőszéktó 103/2. Tel: 06-20/804-91-44 E-mail: karussap@fitecua.hu		Munka megnevezése: ALBERTIRSA, DOLINA UTCA (VÁGÓHÍD U.-SZELLŐ U. KÖZÖTT) ÚTBURKOLAT FELÚJÍTÁS KIVITELI TERVE
Tervezés: 31 / 2023.	Rajz megnevezése: MŰSZAKI LEÍRÁS	Rajzszám:
Dátum: 2023. október		
Méretarány: 1:1	Tervező: <i>K. Pal</i>	

TERVEZŐI NYILATKOZAT

a

Albertirsa, Dolina utca (Vágóhíd u.- Szellő u. között)
útburkolat felújítás kiviteli tervéhez
(5,0 m széles, süllyesztett szegély)

Tervező kijelenti, hogy az általa készített tervek megfelelnek az érvényben lévő jogszabályi előírásainak.

A kiviteli tervdokumentáció részeként mellékelt nyomvonalrajzok az ÉGÁZ-DÉGÁZ Zrt. Kecskeméti Kirendeltsége, által rendelkezésre bocsátott helyszínrajz szerinti gázelosztó vezeték állapotát léptékhelyesen tartalmazza

A tervezett műszaki megoldások eleget tesznek a vonatkozó országos és ágazati szabványoknak, típusterveknek és üzemeltetői előírásoknak, azoktól való eltérés nem vált szükségessé.

A műszaki kiviteli tervtől eltérni, csak a tervező előzetes írásbeli hozzájárulásával szabad. A szükséges kitévéseket kizárólag tervező, vagy megbízottja végezheti el.

Kecskemét, 2023. október



Kurucsa Pál

KÉ-K/ 03-0094/ 2026

mélyépítési mérnök

6000 Kecskemét, Felsőszéktó 103/2

Tel.: 06-20/804-91-44

MŰSZAKI LEÍRÁS

a

Albertirsa, Dolina utca (Vágóhíd u.- Szellő u. között) útburkolat felújítás kiviteli tervéhez (5,0 m széles, süllyesztett szegély)

I. Előzmények:

Albertirsa Város belterületén az elmúlt évtizedekben jelentős mennyiségű szilárd útburkolat készült el.

Az eltelt évek alatt a burkolatok állaga leromlott, gazdaságosan nem lehet üzemeltetni.

A Város Önkormányzata a leromlott útburkolatok felújítását határozta el.

Az útburkolat felújításának kiviteli terveit az Utas Group Kft. (6000. Kecskemét, Felsőszéktó 103/2) készítette el.

II. Helyszínrajz:

A Dolina utca a Táncsics u. folytatásaként épült ki, az Öregszőlő irányába.

A kezdőszelvényt a Vágóhíd utcánál jelöltük ki, míg a végszelvény a Szellő utcánál található a 0+329,50 km szelvényben.

A teljes építési hossz 329,50 m.

A tervezett burkolat folytatása az elmúlt években épült ki, jó állapotú aszfalt.

A kezdő és végszelvényben a szintbeli csatlakozás érdekében a meglévő aszfalt burkolatot 5 cm vtg.-ban le kell marni, 4,0 m hosszon.

A jelenlegi burkolathoz a 0+125 km bal oldalán térkő burkolatú bejáró csatlakozik. A csatlakozás kialakítása végett a térkő burkolatot 1,0 m szélességben fel kell bontani, és a meglévő térkő elemek felhasználásával szintre helyezni.

Egyéb burkolt csatlakozás nem található.

A felújítandó útszakasz egyenes, ívek és törések tervezésére nem került sor.

A felújítás tervezése során az alábbi műszaki előírásokban foglaltakat vettük figyelembe:

ÚT 2-1.201:2008 Közutak tervezése

e-ÚT 06.03.13:2005 Aszfalt burkolatú útpályaszerkezetek méretezése és megerősítése

e-ÚT 06.03.21:2018 Útpályaszerkezetek aszfaltburkolati rétegeinek követelményei

e-ÚT 05.02.11:2018 Útpálya szerkezeti aszfalt burkolatok keveréseinek követelményei

ÚT 2-3.207:2003 Útpályaszerkezetek kötőanyag nélküli és hidraulikus kötőanyagú alaprétegei Tervezési előírásai

ÚT 2-3.206:2003 Útpályaszerkezetek kötőanyag nélküli és hidraulikus kötőanyagú alaprétegei Építési előírások

ÚT 2-3.212:2004 Betonkő burkolatú pályaszerkezetek tervezése és építése

ÚT 2-1.150:2001 Közúti útburkolati jelek alakja, mérete, színe és elrendezése
1. sz. tervezési útmutató A közúti forgalom csillapítása

2. sz. tervezési útmutató Közutakon alkalmazható sebességcsökkentő eszközök
A fenti útügyi műszaki előírásoktól eltérésre nem került sor.

A tervezett út osztályba sorolása az alábbi:
tervezési osztály B.V. gyűjtő út
környezeti körülmény A
tervezési sebesség 40 km/h

A tervezési előírásoktól eltérésre nem került sor.

Az érintett területen a forgalmi rend rendezett.

A kezdő és végszelvényben 30 km/ó és egyenetlen úttest jelzőtáblát kell elhelyezni a forgalom csillapító sziget kialakítása miatt. Egyéb közúti jelzés kihelyezése nem szükséges.

III. Ideiglenes forgalomkorlátozás:

Az építés ideje alatt a forgalom folyamatos haladását biztosítani kell.

Az építés félpályás zárast jelzőórral, vagy jelzőlámpával kell biztosítani kell.

A forgalomkorlátozást az e-ÚT 04.05.11. Közúton folyó munkák elkorlátozása és ideiglenes forgalomszabályozása c. útügyi műszaki előírásban foglalt jelzések kihelyezésével kell megvalósítani.

A munkavégzés ideje alatt a munkaterületen tartózkodóknak fényvisszaverő mellény viselése kötelező.

A munkaterületen csak munka és balesetvédelmi oktatásban részesült dolgozó tartózkodhat.

IV. Meglévő állapot ismertetése:

Az építés ideje nem ismert, a burkolat állapota szerkezete alapján az építés becsült éve 1995.

A burkolat szerkezete szintén ismeretlen.

Az aszfalt burkolat felülete hálósan repedezett, mely teherbírasi elégtelenségre utal. A szerkezet több helyen kátyúsodott, megsüllyedt. A burkolat állagát évi két alkalommal kátyúzással tartja karban a tulajdonos Önkormányzat. A legutóbbi kátyúzásra 2022. tavaszán (április) került sor.

A burkolat állapota a rendszeres kátyúzás ellenére balesetveszélyes, így a teljes felületű helyreállítás tovább nem halasztható.

Az általunk tervezett aszfaltozási munkák elvégzésével a burkolat állapota hosszú távon biztosított, jelentősebb beavatkozásra 5-10 éven belül nem kerül sor.

V. Keresztmetszet, pályaszerkezet:

A meglévő útburkolat szélessége 4,0 m.

A közút tervezési osztálya B.V. gyűjtő út, így szélessége nem felel meg.

Megbízónk kérésére a burkolatot 5,0 m -re ki kell szélesíteni és mindkét oldalról süllyesztett szegéllyel határolni.

Első lépésként a süllyesztett szegélyeket kell elhelyezni 15 cm széles előregyártott elemekből, melyeket C 10-16/KK betongerendába kell fektetni.

A végszelvényben a meglévő süllyesztett szegélyeket el kell bontani a szintkülönbség miatt.

A szegély és a meglévő burkolat között az alábbi pályaszerkezetet kell építeni:

- min. 50 cm vtg. trg. 95 %-ra tömörített altalaj
- 20 cm vtg. CKT előkevert cementstabilizáció

- 6 cm vtg. AC-16(N) aszfalt kötőréteg

A kiegyenlítő és kopóréteget a főpálya burkolatával együtt kell teríteni.

A meglévő pályafelületet le kell tisztítani, majd egy réteg bitumenemulziós permetezéssel ellátni.

Az emulzióra átlag 2 cm vtg. AC-11(N) aszfalt kiegyenlítő réteg kerül, majd teljes felületen 5 cm vtg. AC-11(N) aszfalt kopóréteget kell teríteni.

A felújítást követően a térköves bejárót is helyre kell állítani. A burkolatot óvatos kézi munkával kell elbontani. A bontást követően az alapot ki kell egyenlíteni 0/22 zúzottkőből. A helyreállítást a bontott térkő elemek felhasználásával kell megvalósítani.

A padka oldalesése 5 %.

A burkolat oldalesése a 0+000-0+075 km között kétoldali 2,0 %-os.

A 0+075-0+100 km között átmenetet kell kialakítani, majd a 0+100 km -től a végszelvényig egyoldali 2,0 %-os oldalesés épül.

A meglévő süllyesztett szegélyhez mindkét oldalon 50-50 cm szélességben nemesített útpadkát kell építeni 15 cm vtg. M 22 mechanikai stabilizációból. A nemesített padka mellett 1,0 m széles földpadkát kell kialakítani.

A 0+165-0+175 km között új forgalomcsillapító küszöb kerül kialakításra. A sziget 10 cm-el emelkedik ki a burkolatszintből. Ezen a szakaszon térkő burkolat épül. A térkő megtámasztására az aszfalt csatlakozásánál kereszt irányban süllyesztett szegély kell beépíteni. A le- és felhajtást 2,5 m hosszban kell kialakítani.

VI. Magassági vonalvezetés:

A tervezett útszakaszon a magassági vonalvezetés kialakult, azon változtatni nem szükséges.

A meglévő legnagyobb emelkedés 2,0 %.

VII. Vízvezetés:

A burkolat oldalesése egy- illetve kétoldali melyen nem kívánunk változtatni.

Az alacsony oldalon szikkasztó árok található teljes hosszban, melyet ki kell tisztítani. Az elektromos oszlopoknál az árkokat meg kell szakítani.

VIII. Idegen területek:

A felújítás az Albertirsa 6323/1 hrsz. útterületen történik, melynek tulajdonosa az építető Albertirsa Város Önkormányzata, így idegen terület igénybevételére nem kerül sor.

IX. Közművek:

A terület teljes közművel ellátott. Az útburkolatba közműakna nem található.

A közművek helyzetét az e-közmű tervezéstámogatásából 2021. 12.09.-én kapott adatszolgáltatása alapján feltüntettük.

X. Munka és balesetvédelem:

A munkavédelemről szóló rendeletek, ágazati előírások az építés során szigorúan betartandók

Elektromos vezetékek, kábelek környezetében fokozott óvatossággal szabad munkát végezni.

Magas géppel az elektromos vezetékek környezetében csak áramtalanítás után szabad dolgozni.

Kecskemét, 2023. október

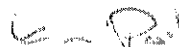

Kurucsai Pál

KÉ-K/ -03-0094/ 2026

mélyépítési mérnök

6000 Kecskemét, Felsőszéktó 103/ 2

Tel.: 06-20/804-91-44

UTAS GROUP KFT.
6000. Kecskemét, Felsőszéktó 103/2 Tel: 06-20/804-91-44 E-mail: utasgroupkft@gmail.com

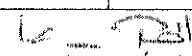
UTAS GROUP KFT. 6000. Kecskemét, Felsőszéktó 103/2. Tel: 06-20/804-91-44 E-mail: kurucspal@freemail.hu		Munka megnevezése: ALBERTIRSA, DOLINA UTCA (VÁGÓHÍD U.-SZELLŐ U. KÖZÖTT) ÚTBURKOLAT FELÚJÍTÁS KIVITELI TERVE
Tervező: 31 / 2023.	Rajz megnevezése: MÉRETSZÁMÍTÁS	Rajzszám:
Dátum: 2023. október		
Méretarány: 1:n.	Tervező:  Kurucsa Pál KÉ-K/03-0094-2026	

MÉRETSZÁMÍTÁS

a

Albertirsa, Dolina utca (Vágóhíd u.- Szellő u. között)
 útburkolat felújítás kiviteli tervéhez
 (5,0 m széles, süllyesztett szegély)

- 1./ Aszfalt burkolat marása útcsatlakozásoknál 5 cm vtg.-ban,
 mart anyag telephelyre szállításával 10 km szállítási
 távolságon belül
 $4,0 \cdot 4,0 + 14,0 \cdot 4,0 = 72,0 \text{ m}^2 \cdot 0,05 = 3,6 \text{ m}^3$
 $4,0 \cdot 2,5 \cdot 2 = 20,0 \text{ m}^2 \cdot 0,05 = 1,0 \text{ m}^3$
 Összesen: $4,6 \text{ m}^3$ 4,6 m³
- 2./ Meglévő térkő kapubejáró bontása 1,0 m szélességben
 bontott anyag helyszíni deponálásával
 $20,0 \cdot 1,0 = 20,0 \text{ m}^2$ 20,0 m²
- 3./ Föld kitermelés bevágásban, szélesítés helyén, kikerülő
 föld elszállításával 10 km szállítási távolságon belül
 $315 + 329,5 = 643,5 \text{ m} \cdot 0,5 = 321,75 \text{ m}^2 \cdot 0,4 = 128,7 \text{ m}^3$
 -nemesített padkánál $321,75 \cdot 0,5 \cdot 2 = 321,75 \cdot 0,15 = 48,2 \text{ m}^3$
 Összesen: $176,9 \text{ m}^3$ 176,9 m³
- 4./ Meglévő süllyesztett szegély bontása, bontott anyag telephelyre
 szállításával 10 km szállítási távolságon belül
 $20,0 + 20,0 = 40,0 \text{ m}$ 40,0 m
- 5./ Süllyesztett szegély építése előregyártott elemekből C 10-16/KK
 betongerendába fektetve
 $329,5 \cdot 2 = 659 \text{ m}$
 $5,0 \cdot 2 = 10 \text{ m}$
 Összesen: $669,0 \text{ m}$ 669,0 m
- 6./ Úttükör kialakítása szélesítésnél szükség szerint altalaj
 tömörítésével
 $314 + 329,5 = 643,5 \text{ m} \cdot 0,5 = 321,8 \text{ m}^2$ 321,8 m²
- 7./ Útalap építése szélesítésnél 20 cm vtg.-ban CKT előkevert
 cementstabilizációból
 $321,8 \text{ m}^2 \cdot 0,2 = 64,4 \text{ m}^3$ 64,4 m³
- 8./ Aszfalt kötőréteg építése szélesítésnél 6 cm vtg.-ban
 AC-11(N) aszfaltból
 $321,8 \cdot 0,06 = 19,3 \text{ m}^3$ 19,3 m³

9./ Meglévő aszfalt pályafelület tisztítása gépi és kézi erővel 329,5*4,0= 1318,0 m ²	1318,0 m ²
10./ Bitumenemulziós permetezés készítése 1 rétegben letisztított pályafelületen 329,5-10= 319,5 m * 5,0+21,4= 1618,9 m ²	1618,9,0 m ²
11./ Aszfaltos kiegyenlítő réteg építése min. 2 cm vtg.-ban AC-11(N) aszfaltból 1618,9 m ² *0,02= 32,4 m ³	32,4 m ³
12./ Aszfalt kopóréteg építése 5 cm vtg.-ban AC-11(N) aszfaltból 1618,9 m ² *0,05= 80,9 m ³	80,9 m ³
13./ Térkő burkolat helyreállítása kapubejárónál, bontott 6 cm vtg. beton térkő elemekből 4 cm vtg. homok ágyzatba fektetve 20,0*1,0= 20,0 m ²	20,0 m ²
14./ Meglévő földárok tisztítása, kikerülő föld elszállításával 10 km szállítási távolságon belül 282,0 m*0,4= 112,8 m ³	112,8 m ³
15./ Útpadka rendezése szükséges föld pótlásával, tömörítéssel trg. 95 % tömörségi fokra 329,5*2*1,0= 659,0 m ²	659,0 m ²
16./ Ideiglenes forgalomkorlátozás kiépítése és üzemeltetése építés időtartamára 1 db	1 db
17./ Közúti jelzőtáblák kihelyezése Ø89 horganyzott acél oszlopon, fényvisszaverős kivitelben „30 km/ó sebességkorlátozás” 2 db „egyenetlen úttest” 2 db Összesen: 4 db	4 db
18./ Nemesített útpadka építése M22 mechanikai stabilizációból 15 cm vtg.-ban 321,75*0,5*2= 321,75 m ² *0,15= 48,3 m ³	48,3 m ³

19./ Térkő burkolat építése forgalomcsillapító szigetnél
4 cm vtg. 0/4 homokágyba fektetve
 $10,0 \cdot 0,5 = 50,0 \text{ m}^2$

50,0 m²

Kecskemét, 2023. október



Kurucsa Pál
KÉ-K/ -03-0094/ 2026
mélyépítési mérnök
6000 Kecskemét, Felsőszéktó 103/2
Tel.: 06-20/804-91-44

UTAS GROUP KFT.
 6000. Kecskemét, Felsőszéktó 103/2 Tel: 06-20/804-91-44 E-mail: utasgroupkft@gmail.com



UTAS GROUP KFT. 6000. Kecskemét, Felsőszéktó 103/2. Tel: 06-20/ 804-91-44 E-mail: kuno@utaspel@freemail.hu		Munka megnevezése: ALBERTIRSA, DOLINA UTCA (VÁGÓHÍD U.-SZELLŐ U. KÖZÖTT) ÚTBURKOLAT FELÚJÍTÁS KIVITELI TERVE	
Tervezési: 31 / 2023.	Rajz megnevezése: ÁTNÉZETI HELYSZÍNRAJZ	Rajzási: U-1	
Dátum: 2023. október	Tervező: 		
Méretarány: 1:1.			

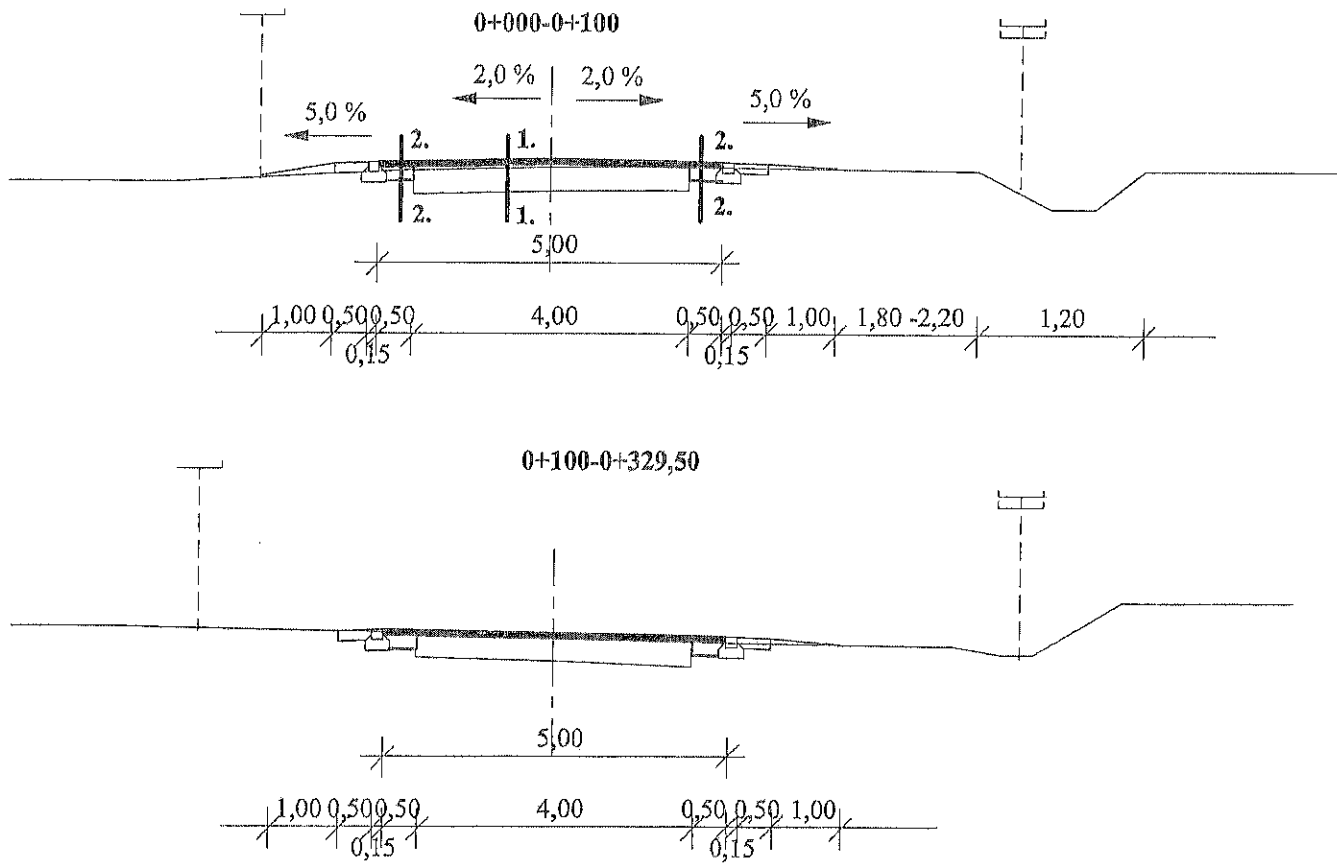

TERVEZETT PÁLYASZERTKEZET:

2.-2.

- min. 50 cm vtg. trg. 95 %-ra tömörített altalaj
- 20 cm vtg. CKT előkevert cementstabilizáció
- 6 cm vtg. AC-11(N) aszfalt kötőréteg
- átlag. 2 cm vtg. AC-11(N) aszfalt kiegyenlítés
- 5 cm vtg. AC-11(N) aszfalt kopóréteg

1.-1.

- meglévő aszfaltos pályaszertkezet
- 1 réteg bitumenemulziós pernetezés
- átlag 2 cm vtg. AC-11(N) aszfalt kiegyenlítés
- 5 cm vtg. AC-11(N) aszfalt kopóréteg

MEGJEGYZÉS:

A nemesített padkát 15 cm vtg.-ban kell megépíteni 0/22 zúzottkőből.
A süllyesztett szegélyt C 10-16/KK betongerendába kell fektetni.

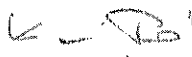
UTAS GROUP KFT. 6000. Kecskeméti, Felsőszékház 103/2. Tel: 06-30/804-91-44 E-mail: utasgroupkft@gmail.com		Munka megnevezése: ALBERTIRSA, DOLINA U.(VÁGÓHÍD U.-SZELLŐ U. KÖZÖTT) ÚTBURKOLAT FELÚJÍTÁS KIVITELI TERVE	
Kelt: 2023. október		Munka megnevezése: MINTA KERESZTSZELVÉNY	Rajzszám: U - 5
Tervszám: 31/2023	Méretarány: 1:100	Tervező:  Kurucsai Pál KÉ_K/-03-0094-2026	

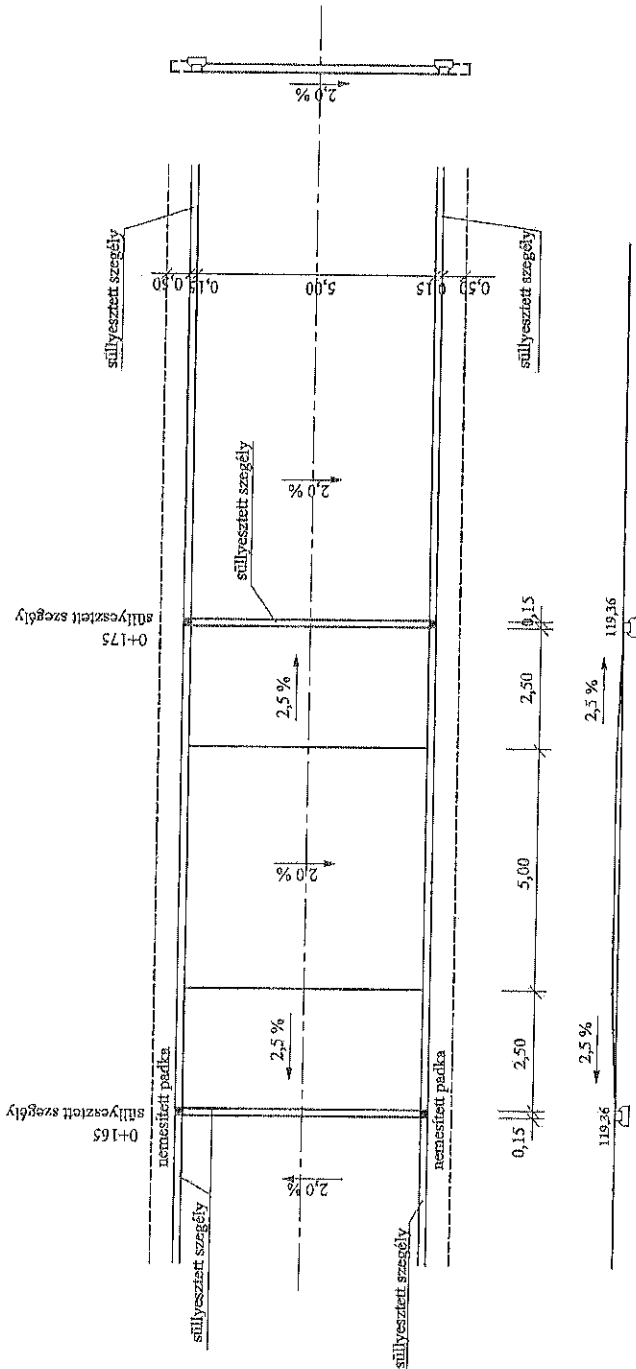

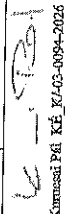
UTAS GROUP KFT. 1024 Budapest, Mátyásföldi út 2. Tel: 06-30-849-1111 Email: utasgroup@utasgroup.hu	Munka megnevezése: ALBÉNYKŐPÁLYA, DOLINA U. (VÁGÓHÍD U.-SZELLŐ U.) KÖZÖTT ÚTBURKOLATI FELMÉRÉS KIVITELI TERVE	Rajtszám: U-7
Kelt: 2023. október	Munka megnevezése: FORGALOMCSILLAPÍTÓ KÜSZÖB RÉSZLETTERVE	Tervező: 
Tervezési dátum: 31/2023	Méretarány: 1:100	Kivitelezési dátum: Kivitelezési dátum: 2023

ELŐTERJESZTÉS

Albertirsa Város Önkormányzata Képviselő-testületének
2023. november 16-ai rendkívüli ülésére

Ügyiratszám:

Minősítés:

Napirendi pont: 2.

Az előterjesztés minősített többséget
igényel: igen nem

Az előterjesztés tárgya: Javaslát az Albertirsai Nyitnikék Óvoda bővítése kapcsán a csoportszobák és kiszolgáló helyiségek berendezéséhez szükséges eszközök beszerzésére

A napirendi pont előterjesztője: Fazekas László polgármester

Az előterjesztést készítette: Keresztény Anikó városüzemeltetési irodavezető

Az előterjesztés tárgyalásához meghívott személy: -

Mellékletek: 7 db árajánlat

Az előterjesztést véleményező Bizottságok:

- Városfejlesztési és Környezetvédelmi Bizottság
- Pénzügyi Bizottság

Jegyző törvényességi szempontból megvizsgálta:



Megjegyzések:

Kiadási dátum: 2023. november 13.

Előterjesztés

Albertirsa Város Önkormányzata Képviselő-testületének 2023. november 16-ai rendkívüli ülésére

Javaslat az Albertirsai Nyitnikék Óvoda bővítése kapcsán a csoportszobák és kiszolgáló helyiségek berendezéséhez szükséges eszközök beszerzésére tárgyban

Tisztelt Képviselő-testület!

Amint az képviselőtársaim előtt is ismeretes, önkormányzatunk a **BMÖGF/135/2023** azonosítószámú támogatási szerződés értelmében 220.000.000.- Ft összegű vissza nem térítendő támogatásban részesült a Nyitnikék Óvoda (2730 Albertirsa, Ady Endre u. 25., 1325 hrsz.) épületének két csoportszobával és kiszolgáló helyiségeivel történő bővítésére.

A támogatói okirat értelmében a támogatásból a csoportszobák és kiszolgáló helyiségek berendezésére felhasználható összeg bruttó 18.277.200-Ft.

A Képviselő-testület 141/2023.(VI.22.) határozata értelmében bruttó 5.586.701-Ft értékben már vásároltunk kötelező eszközjegyzékben szereplő, a gyermekek foglalkoztatásához, ellátásához szükséges berendezéseket, eszközöket, játékokat.

Óvodavezető asszonnyal folytatott egyeztetésünk alapján további eszközök beszerzésére van szükség. Ilyen eszközök a:

- 1) kötelező eszközjegyzékben szereplő, a gyermekek foglalkoztatásához, ellátásához szükséges berendezések, eszközök, játékok;
- 2) informatikai eszközök;
- 3) a gyermekek ellátásához szükséges, a kiszolgáló helyiségekben elhelyezendő eszközök: mikrohullámú sütő, takarítókosci, porszívó, mosógép.

Az eszközök beszerzésére árajánlatokat kértünk, amelyeket az előterjesztés melléklete szerint mutatunk be képviselőtársaimnak.

A legkedvezőbb ajánlatok az alábbiak:

Eszközök	Ajánlattevő	Bruttó ajánlati ár
A kötelező eszközjegyzékben szereplő, a gyermekek foglalkoztatásához, ellátásához szükséges berendezések, eszközök, játékok	Virena Trade Kft	6.006.003-Ft
Informatikai eszközök	Global Computer Kft.	1.460.500-Ft
Gorenje mikrohullámú sütő	Konyhanet Kft.	29.490-Ft
Porszívó	Let's Do It Technoroll és Karcher Center Technoroll	60.390-Ft
Takarítókosci	BC HIGIÉNYIA HUNGARY Kft.	53.324-Ft
Mosógép	Auchan Kft.	243.999-Ft

A fenti eszközök mindösszesen beszerzési ára bruttó 7.853.706-Ft. A pályázat elszámolása miatt szükséges valamennyi eszközbeszerzés képviselő-testületi jóváhagyása.

Fentiek alapján kérem a Tisztelt Képviselő-testületet, hogy az előterjesztést megtárgyalni és döntést hozni szíveskedjen.

Határozati javaslat

Albertirsa Város Önkormányzatának Képviselő-testülete a BMÖGF/916/2021 azonosítószámú támogatás keretében megvalósuló „**Albertirsai Nyitnikék Óvoda épületbővítése**” kapcsán a csoportszobák és kiszolgáló helyiségek berendezésére a

- 1) kötelező eszközjegyzékben szereplő, a gyermekek foglalkoztatásához, ellátásához szükséges berendezések, eszközök, játékok beszerzésére elfogadja a Virena Trade Kft. (6000 Kecskemét, Hattyú u. 22., adószáma: 13679231-2-03, képviseli: Tóth Attila ügyvezető) bruttó 6.006.003-Ft összegű ajánlatát;
- 2) informatikai eszközök beszerzésére elfogadja a Global Computer Kft. (2700 Cegléd, Bajcsy-Zsilinszky út 6., adószáma: 24084828-2-13, képviseli: Dudás István ügyvezető) bruttó 1.460.500-Ft összegű ajánlatát;
- 3) gyermekek ellátásához szükséges, a kiszolgáló helyiségekben elhelyezendő eszközök (mikrohullámú sütő, takarítókosci, porszívó, mosógép) beszerzésére elfogadja az Albertirsa Város Önkormányzata Beszerzések lebonyolítására vonatkozó szabályzatának 6.1. pontja alapján végzett piackutatás keretében kiválasztott, az előterjesztésben bemutatott legkedvezőbb ajánlatokat;
- 4) felhatalmazza a polgármestert arra, hogy az 1) és 2) pont szerint beszerzendő eszközöket megrendelje és az erre vonatkozó szerződéseket aláírja, továbbá felhatalmazza a polgármestert arra, hogy a 3) pont szerinti eszközöket megrendelje.

Felelős: Fazekas László polgármester

Határidő: azonnal

Albertirsa, 2023. november 13.

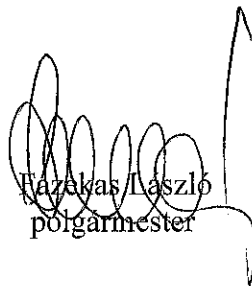

Fazekas László
polgármester

ÁLLAMTART

Ajánlatkérő neve: Ajánlatkérő címe: Ajánlatkérő székhelye: Ajánlatkérő e-mail címe: Ajánlatkérő képviselője: Ajánlatkérő képviselője: Ajánlatkérő telefonja:	Albánia Város Önkormányzata 2730 Albánia, Ilyas K. utca 2. 15730260-4-13 15730260-4-13 Keresztény Állami Egyházi Intézmény Fazekas István polgármester 36 203 834 030	Ajánlattevő neve: Ajánlattevő címe: Ajánlattevő székhelye: Ajánlattevő képviselője: Ajánlattevő e-mail címe: Ajánlattevő telefonja:	Merecz Ötvené Kft. 7034 Pápa, Magyar út 76. 13994106-2-03 Tardi Földes Tardi Földes teregeth@vodafone.hu 20 5833900
--	---	--	---

Értékelési feltételek	Mennyiség	Mennyiség	Nettó ár	Áfa	Bruttó ár	Leírás
Értékelési feltételek						
Állami feladat	Székényi feladat	25	12 800,0 Ft	32 000,0 Ft	84 000,0 Ft	1 db feladat
	Összes feladat	1	26 000,0 Ft	26 000,0 Ft	7 000,0 Ft	36 000,0 Ft
Értékelési feltételek	Változatlan árú feladat	1	26 000,0 Ft	26 000,0 Ft	7 000,0 Ft	36 000,0 Ft
Értékelési feltételek	1 db feladat	21	15 800,0 Ft	42 000,0 Ft	133 500,0 Ft	613 500,0 Ft
Értékelési feltételek	1 db feladat	4	6 000,0 Ft	35 000,0 Ft	140 000,0 Ft	56 000,0 Ft
Értékelési feltételek	Összes feladat	8	30 100,0 Ft	305 000,0 Ft	32 000,0 Ft	307 000,0 Ft
Értékelési feltételek	1 db feladat	2	27 000,0 Ft	55 000,0 Ft	11 000,0 Ft	69 000,0 Ft
Értékelési feltételek	1 db feladat	1	41 000,0 Ft	41 000,0 Ft	11 150,0 Ft	52 150,0 Ft
Értékelési feltételek	Összes feladat	2	210 000,0 Ft	201 000,0 Ft	151 520,0 Ft	712 720,0 Ft
Értékelési feltételek	1 db feladat	6	2 000,0 Ft	15 000,0 Ft	4 147,2 Ft	19 000,0 Ft
Értékelési feltételek	1 db feladat	6	3 000,0 Ft	23 000,0 Ft	6 150,0 Ft	38 000,0 Ft
Értékelési feltételek	1 db feladat	6	4 000,0 Ft	29 000,0 Ft	7 000,0 Ft	37 000,0 Ft
Értékelési feltételek	1 db feladat	1	45 000,0 Ft	45 000,0 Ft	12 000,0 Ft	57 000,0 Ft
Értékelési feltételek	1 db feladat	2	90 000,0 Ft	180 000,0 Ft	37 000,0 Ft	197 000,0 Ft
Értékelési feltételek	1 db feladat	2	89 700,0 Ft	179 400,0 Ft	18 000,0 Ft	227 400,0 Ft
Értékelési feltételek	1 db feladat	1	68 000,0 Ft	68 000,0 Ft	18 000,0 Ft	87 000,0 Ft
Értékelési feltételek	1 db feladat	3	29 000,0 Ft	87 000,0 Ft	16 000,0 Ft	75 000,0 Ft
Értékelési feltételek	1 db feladat	1	122 000,0 Ft	122 000,0 Ft	31 150,0 Ft	153 150,0 Ft
Értékelési feltételek	1 db feladat	2	3 000,0 Ft	10 000,0 Ft	2 000,0 Ft	13 000,0 Ft
Értékelési feltételek	1 db feladat	2	20 000,0 Ft	40 000,0 Ft	11 000,0 Ft	51 000,0 Ft
Értékelési feltételek	1 db feladat	2	75 000,0 Ft	150 000,0 Ft	40 000,0 Ft	190 000,0 Ft
Értékelési feltételek	1 db feladat	3	105 000,0 Ft	315 000,0 Ft	85 000,0 Ft	400 000,0 Ft
Értékelési feltételek	1 db feladat	2	60 000,0 Ft	120 000,0 Ft	33 000,0 Ft	153 000,0 Ft
Értékelési feltételek	1 db feladat	1	6 000,0 Ft	6 000,0 Ft	1 500,0 Ft	7 500,0 Ft
Értékelési feltételek	1 db feladat	1	41 000,0 Ft	41 000,0 Ft	11 000,0 Ft	52 000,0 Ft
Értékelési feltételek	1 db feladat	25	200,0 Ft	5 000,0 Ft	1 250,0 Ft	15 000,0 Ft
Értékelési feltételek	1 db feladat	25	250,0 Ft	6 250,0 Ft	1 625,0 Ft	7 875,0 Ft
Értékelési feltételek	1 db feladat	25	200,0 Ft	5 000,0 Ft	1 250,0 Ft	6 250,0 Ft
Értékelési feltételek	1 db feladat	6	1 000,0 Ft	6 000,0 Ft	1 500,0 Ft	7 500,0 Ft
Értékelési feltételek	1 db feladat	3	10 000,0 Ft	30 000,0 Ft	7 500,0 Ft	37 500,0 Ft
Értékelési feltételek	1 db feladat	50	600,0 Ft	30 000,0 Ft	8 100,0 Ft	38 100,0 Ft
Értékelési feltételek	1 db feladat	5	2 000,0 Ft	10 000,0 Ft	2 500,0 Ft	12 500,0 Ft
Értékelési feltételek	1 db feladat	15	3 000,0 Ft	45 000,0 Ft	15 000,0 Ft	60 000,0 Ft
Értékelési feltételek	1 db feladat	30	4 000,0 Ft	120 000,0 Ft	30 000,0 Ft	150 000,0 Ft
Értékelési feltételek	1 db feladat	10	3 000,0 Ft	30 000,0 Ft	15 000,0 Ft	45 000,0 Ft
Értékelési feltételek	1 db feladat	50	1 000,0 Ft	50 000,0 Ft	25 000,0 Ft	75 000,0 Ft

ARMANIAT

Közhely, beszerzési forrás	Mérete	Mennyiség	Nyári megvásárolt	Nyári megvásárolt	Abszolut	Bruttó beszerzés	Létszám
Árnyékos rész Azmajkai erdő Árnyékos rész Árnyékos rész Árnyékos rész Árnyékos rész Árnyékos rész	Alkotás Város Önkormányzata 2234 Albertova I. út, 663-2 19780202-213 Községi önkormányzat Községi önkormányzat Községi önkormányzat Községi önkormányzat Községi önkormányzat	1	31 365 Ft	31 365 Ft	42 684 Ft	42 684 Ft	1 Ft
Árnyékos rész	Szentesi önkormányzat	1	28 431,0 Ft	28 431,0 Ft	36 113,8 Ft	36 113,8 Ft	1 Ft
Árnyékos rész	Övedai Községi Tanács RFD-6, SUN típusú árnyékos rész	1	32 152,0 Ft	32 152,0 Ft	40 803,0 Ft	40 803,0 Ft	1 Ft
Árnyékos rész	Leh. rész, műanyag önkormányzat	31	14 834,0 Ft	812 724,8 Ft	64 142,0 Ft	64 142,0 Ft	31 Ft
Árnyékos rész	Felújított önkormányzat	4	9 422,0 Ft	52 684,0 Ft	10 124,2 Ft	27 282,7 Ft	4 Ft
Árnyékos rész	Övedai Községi Tanács RFD-6, SUN típusú árnyékos rész	8	89 124,0 Ft	313 980,0 Ft	84 558,0 Ft	397 538,0 Ft	8 Ft
Árnyékos rész	Szentesi önkormányzat	2	29 418,0 Ft	38 244,0 Ft	13 882,5 Ft	74 763,5 Ft	2 Ft
Árnyékos rész	Szentesi önkormányzat	1	33 152,0 Ft	53 152,0 Ft	31 021,0 Ft	84 173,0 Ft	1 Ft
Árnyékos rész	Közművek önkormányzat	2	112 540,0 Ft	624 986,0 Ft	108 774,9 Ft	730 871,9 Ft	2 Ft
Árnyékos rész	Szentesi önkormányzat	6	4 215,0 Ft	19 268,0 Ft	5 268,7 Ft	24 483,7 Ft	6 Ft
Árnyékos rész	Árnyékos rész	4	4 125,0 Ft	21 268,0 Ft	6 023,3 Ft	31 473,3 Ft	4 Ft
Árnyékos rész	Árnyékos rész	1	3 102,0 Ft	16 268,0 Ft	5 268,7 Ft	30 536,7 Ft	1 Ft
Árnyékos rész	Árnyékos rész	1	49 218,0 Ft	49 218,0 Ft	13 383,1 Ft	62 601,1 Ft	1 Ft
Árnyékos rész	Közművek önkormányzat	2	71 563,0 Ft	181 126,0 Ft	36 044,0 Ft	181 730,0 Ft	2 Ft
Árnyékos rész	Felújított önkormányzat (230x50x90 cm)	2	87 124,0 Ft	178 248,0 Ft	88 177,5 Ft	236 375,5 Ft	2 Ft
Árnyékos rész	Felújított önkormányzat (230x50x90 cm)	1	69 452,0 Ft	69 452,0 Ft	68 232,0 Ft	88 704,0 Ft	1 Ft
Árnyékos rész	Szentesi önkormányzat	3	39 409,0 Ft	61 377,0 Ft	16 397,5 Ft	77 914,5 Ft	3 Ft
Árnyékos rész	Felújított önkormányzat	1	124 487,0 Ft	124 487,0 Ft	34 151,5 Ft	168 638,5 Ft	1 Ft
Árnyékos rész	Felújított önkormányzat	2	5 563,0 Ft	11 126,0 Ft	3 693,5 Ft	14 819,5 Ft	2 Ft

Papirball
 Kft.
 Papírgyártó és Forgalmazó
 SZAKüzlet
 Kékvölgyi út 4. sz.
 70 3375-576
 Cégjegyzékszám: 138-203
 Cégjegyzékszám: 03-09-171037

107

No. Urut	Uraian Pekerjaan	Volume	Uraian Pekerjaan	Volume	Uraian Pekerjaan	Volume	Uraian Pekerjaan	Volume	Uraian Pekerjaan	Volume
1
2
3
4
5
6
7
8
9
10
11
12
13
14
15
16
17
18
19
20
21
22
23
24
25
26
27
28
29
30
31
32
33
34
35
36
37
38
39
40
41
42
43
44
45
46
47
48
49
50

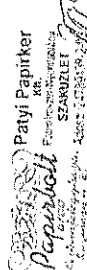
Papirol Pabrik
Papirol Pabrik
 PT. PAPIROL
 Jl. Raya ...
 ...
 ...

MEYUSUAT

<p>Aspek/Indikator Indikator/Aspek Indikator/Aspek Indikator/Aspek Indikator/Aspek Indikator/Aspek Indikator/Aspek</p>	<p>Uraian/Detail/Deskripsi 2340 192/200/2/1 ...</p>	<p>Mengukur ...</p>	<p>Mengukur ...</p>	<p>Mengukur ...</p>	<p>Mengukur ...</p>	<p>Mengukur ...</p>	<p>Mengukur ...</p>
<p>Indikator/Aspek</p>	<p>...</p>	<p>...</p>	<p>...</p>	<p>...</p>	<p>...</p>	<p>...</p>	<p>...</p>

Állományok, járulékosok és töltőanyagok	Leírás	Mennyiség	Ár	Összesen	Összesen	Összesen	Összesen
1. áru
2. áru
3. áru
4. áru
5. áru
6. áru
7. áru
8. áru
9. áru
10. áru
11. áru
12. áru
13. áru
14. áru
15. áru
16. áru
17. áru
18. áru
19. áru
20. áru
21. áru
22. áru
23. áru
24. áru
25. áru
26. áru
27. áru
28. áru
29. áru
30. áru
31. áru
32. áru
33. áru
34. áru
35. áru
36. áru
37. áru
38. áru
39. áru
40. áru
41. áru
42. áru
43. áru
44. áru
45. áru
46. áru
47. áru
48. áru
49. áru
50. áru
51. áru
52. áru
53. áru
54. áru
55. áru
56. áru
57. áru
58. áru
59. áru
60. áru
61. áru
62. áru
63. áru
64. áru
65. áru
66. áru
67. áru
68. áru
69. áru
70. áru
71. áru
72. áru
73. áru
74. áru
75. áru
76. áru
77. áru
78. áru
79. áru
80. áru
81. áru
82. áru
83. áru
84. áru
85. áru
86. áru
87. áru
88. áru
89. áru
90. áru
91. áru
92. áru
93. áru
94. áru
95. áru
96. áru
97. áru
98. áru
99. áru
100. áru
ÖSSZESEN							

1/10

2013.11.06

1/10

1/10



Handwritten signature and scribbles.

Ajánlatkérő:

Albertirsa Város Önkormányzata
2730 Albertirsa, Irsay Károly utca 2.
A.sz.: 15730260-2-13

Ajánlattevő:

FIRSTSTEP Kft.
2700 Cegléd, Kossuth Ferenc u. 12.
Képviseli: Szuda János ügyvezető
A.sz.: 23084227-2-13

Tárgy: Árajánlat

Tisztelt Ajánlatkérő!

Megkeresésüket megköszönve, az alábbi ajánlatot adjuk:

1db Viewsonic PA503X projektor

Kijelző technológia: DLP, Felbontás: 1024x768, Fényerő: 3800 ANSI Lumen, Kontrasztarány: 22000:1

<i>Nettó egys. ár:</i>	<i>Nettó össz. ár:</i>	<i>ÁFA:</i>	<i>Bruttó össz. ár:</i>
160.000,-	160.000,-	43.200,-	203.200,- HUF

2db Lenovo V15 G3 IAP (82TT00A5HV) notebook

15,6 " Intel Core i5-1235U, 8GB memória, SSD 512 GB, Windows 11 Pro, Office 2021

<i>Nettó egys. ár:</i>	<i>Nettó össz. ár:</i>	<i>ÁFA:</i>	<i>Bruttó össz. ár:</i>
300.000,-	600.000,-	162.000,-	762.000,- HUF

1db

Asus PRIME B660-PLUS D4, Intel Core i5-13500 2,5GHz 24MB LGA1700 BOX
2x G.SKILL 8GB DDR4 3000MHz Aegis, A-Data 512GB M.2 2280 NVMe Legend 710
Gembird FORNAX-960R Window Black, DeepCool 600W 80+ White PF600
Philips 23,8" 241V8L/00 LED, Genius KM-200 billentyűzet + egér Black HU
Microsoft Windows 11 Home 64bit HUN DVD, MS-Office 2021 Home & Business 1 Felhasználó HUN

<i>Nettó egys. ár:</i>	<i>Nettó össz. ár:</i>	<i>ÁFA:</i>	<i>Bruttó össz. ár:</i>
340.000,-	340.000,-	91.800,-	431.800,- HUF

1db Xerox B225 Wireless Lézernyomtató/Másoló/Scanner/Fax

<i>Nettó egys. ár:</i>	<i>Nettó össz. ár:</i>	<i>ÁFA:</i>	<i>Bruttó össz. ár:</i>
85.000,-	85.000,-	22.950,-	107.950,- HUF

1db A-Data 32GB Flash Drive C008 White

1db PNY 64GB Elite Steel Flash Drive USB3.1 Silver

<i>Nettó egys. ár:</i>	<i>Nettó össz. ár:</i>	<i>ÁFA:</i>	<i>Bruttó össz. ár:</i>
8.000,-	8.000,-	2.160,-	10.160,- HUF

1db LAMINÁLÓGÉP, A3, 80-175 MIKRON, LEITZ "ILAM OFFICE PRO", EZÜST

2 csomag A4 fólia 80 mikron

2 csomag A3 fólia 125 mikron

<i>Nettó egys. ár:</i> 130.000,-	<i>Nettó össz. ár:</i> 130.000,-	<i>ÁFA:</i> 35.100,-	<i>Bruttó össz. ár:</i> 165.100,- HUF
-------------------------------------	-------------------------------------	-------------------------	--

2db 220V 6-os elosztó

<i>Nettó egys. ár:</i> 5.000,-	<i>Nettó össz. ár:</i> 10.000,-	<i>ÁFA:</i> 2.700,-	<i>Bruttó össz. ár:</i> 12.700,- HUF
-----------------------------------	------------------------------------	------------------------	---

Ajánlat összesítő:

Összesen nettó:	1.333.000,- Ft
27% ÁFA:	359.910,- Ft
Mind összesen bruttó:	1.692.910,- Ft

Szállítói nyilatkozatok:

Az eszközök forgalmazójaként nyilatkozom, hogy az ajánlatban szereplő eszközök gyári újak, használatba nem vettek, a gyártás éve 2023. Az ajánlatban szereplő készülékek CE jelöléssel, gyártói megfelelőségi nyilatkozattal rendelkeznek. Cégünk az érintett eszközök kereskedelmi forgalmával tizletszerűen foglalkozó, tevékenysége szerint kereskedőnek minősülő szállító.

Az ajánlat érvényessége: 8 nap

Fizetés: 8 napos átutalás

Köszönettel:

Cegléd, 2023. november 09.

FIRSTSTEP
FIRSTSTEP Kft.
Kossuth János utca 12.
Acsanak, 2304227-2-13

Albertirsa Város Önkormányzata
2730 Albertirsa, Irsay Károly u. 2.

Tárgy: Árajánlat

Tisztelt Keresztény Anikó!

Megkeresésére hivatkozva küldöm az árajánlatunkat az Albertirszai Napsugár Óvoda eszközbeszerzésére

2db LENOVO V15 G3 notebook

Intel i3-1215U (10M Cache, up to 4.40 GHz)
8GB DDR4 RAM
512GB M.2 PCIe SSD
15.6" FullHD (1920 x 1080) matt LCD kijelző
Wi-Fi 802.11 ac, Bluetooth 5.0, HDMI
USB 2.0, USB 3.0, USB-C
HD Webkamera
MS Windows 11 Home ESD
MS Office 2021 Pro ESD

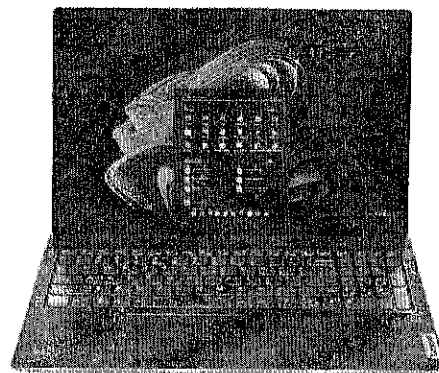

Intel

Garancia: 36 hónap

Nettó ár: 250.000.- Ft / db

Acer X1123HP projector

DLP, 1920x1200, 4000ANSI Lumen
20000:1, 220x299,5x105,1mm, 2,25kg

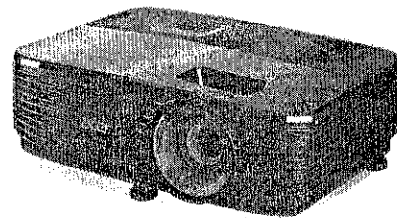

Garancia: 24 hónap

Nettó ár: 145.000.- Ft

Funscreen Matt White Tripod vetítő vászon

160 x 160, Format 1:1

Nettó ár: 25.000.- Ft

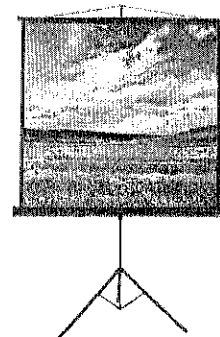

Brother MFC-L2712DN A4

Lézersnyomtató/Másoló/Scanner/Fax

Garancia: 12 hónap

Nettó ár: 80.000.- Ft

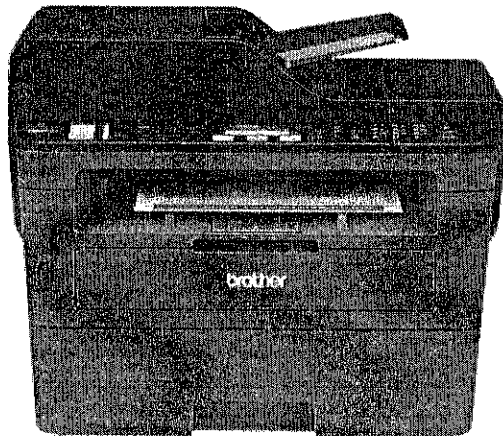

Asztali számítógép

Asus Prime H510M-K
Intel Core i5-10400 2,9GHz 12MB LGA1200 BOX
16GB DDR4 2666MHz Ram
LG GH24NSD5 DVD-Writer Black OEM
Samsung 500GB M.2 2280 NVMe 970 Evo Plus
Aerocool CS-104 Black
Xilence 500W Redwing Series
iMICE AN-100 wireless keyboard + mouse Black HU
MS Windows 11 Home ESD
MS Office 2021 Pro ESD
iiyama 23,8" ProLite X2483HSU-B5 LED 31

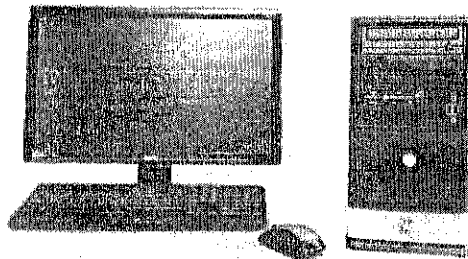

Garancia: 12 hónap

Nettó ár: 300.000.- Ft

Pendrive

1db Sandisk 32GB Cruzer Ultra USB3.0 Black
1db Sandisk 64GB Cruzer Ultra USB3.0 Black

Garancia: 12 hónap

Nettó ár: 10.000.- Ft

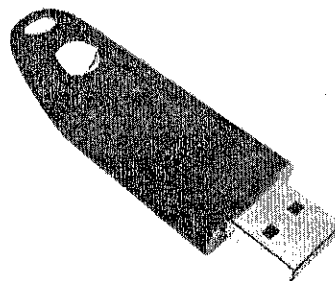

HP Pro Laminator 600 A3 lamináló 38000

2 csomag A4 fólia 125 mikron 15
2 csomag A3 fólia 125 mikron 20

Garancia: 12 hónap

Nettó ár: 90.000.- Ft

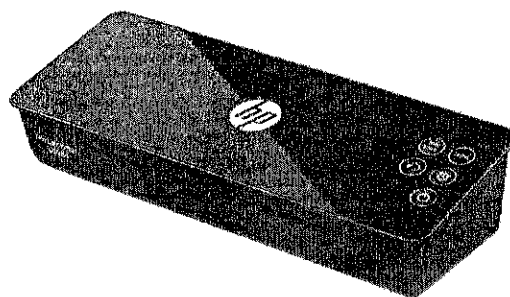

Összesen nettó: 1.150.000.- Ft

Összesen bruttó: 1.460.500.- Ft

Szállítói nyilatkozatok:

Az eszközök forgalmazójaként nyilatkozom, hogy az ajánlatban szereplő eszközök gyári újak, gyártási évük 2023. Az ajánlatban szereplő készülékek CE jelöléssel és gyártói megfelelőségi nyilatkozattal rendelkeznek. Cégünk az érintett eszközök kereskedelmi forgalmával üzletszerűen foglalkozó, tevékenysége szerint kereskedőnek minősülő szállító.

Köszönettel:

Cegléd, 2023. 11. 09.

Dudás 2023.11.10
István 12:52:45
+01'00'

.....
Dudás István, Global Computer Kft.



Arajánlat

Ajánlatkérő:

Albertirsa Város Önkormányzata
2730 Albertirsa, Irsay Károly utca 2.
adószáma: 15730260-2-13
képviseli: Fazekas László polgármester

Ajánlattevő:

IT-Copy Kft
2700 Cegléd, Gubody utca 26.
12140598-2-13

Tárgy: Informatikai eszköz beszerzés.

Megkeresésükre hivatkozva az alábbi ajánlatot adjuk:

	me.	eá.	érték	áfa	br. érték
Dell Inspiron 3525 Carbon Black:	2db	290.000,-	580.000,-	156.600,-	736.600,-
Képernyő átló 15,6", AMD Ryzen 7-5825U, 8 GB DDR4, SSD 512 GB, Windows 11 Home, Office 2021 Prof					
HP LaserJet MFP M234sdw:	1db	80.000,-	80.000,-	21.600,-	101.600,-
Acer X1228i projector:	1db	150.000,-	150.000,-	40.500,-	190.500,-
220V elosztó	2db	6.000,-	12.000,-	1.620,-	7.620,-
Asztali számítógép konfiguráció	1db	290.000,-	290.000,-	78.300,-	368.300,-
Intel Core i5-12400, 8GB DDR4, LG DVD-Writer, 250GB M.2 NVMe SSD, LKM-201 billentyűzet + egér, Windows 11 Home, Office 2021 Home & Business, AOC 24" 24B1H LED					
Intenso 32GB Alu-Line USB2.0 Antracite	1db	3.000,-	3.000,-	810,-	3.810,-
Intenso 64GB Ultra Line USB3.0 Silver	1db	5.000,-	5.000,-	1.350,-	6.350,-
Lamináló GBC Fusion 1000L A3	1db	70.000,-	70.000,-	18.900,-	88.900,-
+ 2 csomag A/4, + 2 csomag A/3 lamináló fólia					

Összesen nettó: 1.190.000,- Ft
Összesen áfa: 321.300,- Ft
Összesen bruttó: 1.511.300,- Ft

Az ajánlat érvényességi határideje: 2023.11.24.

Cegléd, 2023. 11. 10.

[Handwritten signature]
IT-Copy Kft
Cegléd, Gubody u. 26.
12140598-2-13

IT-Copy Kft

ELŐTERJESZTÉS

Albertirsa Város Önkormányzata Képviselő-testületének
2023. november 16-ai rendkívüli ülésére

Ügyiratszám:

Minősítés:

Napirendi pont: 3.

Az előterjesztés minősített többséget
igényel: igen nem

Az előterjesztés tárgya: Javaslát az Albertirsai Nyitnikék Óvoda bővítéséhez új tűzcsap kiépítésére, vízcső cserére és vízóra kiépítésére

A napirendi pont előterjesztője: Fazekas László polgármester

Az előterjesztést készítette: Keresztény Anikó városüzemeltetési irodavezető

Az előterjesztés tárgyalásához meghívott személy: -

Mellékletek: 2 db árajánlat

Az előterjesztést véleményező Bizottságok:

- Városfejlesztési és Környezetvédelmi Bizottság
- Pénzügyi Bizottság

Jegyző törvényességi szempontból megvizsgálta:



Megjegyzések:

Kiadási dátum: 2023. november 13.

Előterjesztés

Albertirsa Város Önkormányzata Képviselő-testületének 2023. november 16-ai rendkívüli ülésére

Javaslat az Albertirsai Nyitnikék Óvoda bővítéséhez új tűzcsap kiépítésére, vízcső cserére és vízóra kiépítésére tárgyban

Tisztelt Képviselő-testület!

Amint az képviselőtársaim előtt is ismeretes, önkormányzatunk a **BMÖGF/135/2023** azonosítószámú támogatási szerződés értelmében 220.000.000.- Ft összegű vissza nem térítendő támogatásban részesült a Nyitnikék Óvoda (2730 Albertirsa, Ady Endre u. 25., 1325 hrsz.) épületének két csoportszobával és kiszolgáló helyiségeivel történő bővítésére.

A meglévő kiviteli tervek szerint az „Óvoda” építmény kialakuló tűzszakasz területe: **1052,62 m²**, melyhez **1800 liter/perc** oltóvíz intenzitást kell biztosítani az OTSZ 72. § (1) (8. melléklet 1. táblázat) és (3) bekezdései alapján legalább egy órán keresztül (AK osztály esetén), tehát **108 m³** oltóvíz biztosítása szükséges.

A DAKÖV Kft. munkatársai által elvégzett mérés alapján a meglévő 2 db tűzcsap nem tudja biztosítani (a két tűzcsap összhozama 1650 liter/perc) a szükséges oltóvíz intenzitást, ezért új földfeletti tűzcsap létesítése szükséges a tárgyi építménytől 100m-en belül!

Valamint szükséges a meglévő, a közterületről az ingatlan vízórájáig beérkező vízcső 63-as átmérőjű KPE csőre való bővítése/cseréje, valamint az ehhez szükséges vízóra cseréje.

Az ehhez szükséges terveket Pozsonyi István úr elkészítette.

A DAKÖV Kft. megküldte a fenti munkálatok elvégzésére vonatkozó ajánlatokat:

Munkálatok	Bruttó ajánlati ár
Tűzcsap kiépítése és bekötése	879.679-Ft
KPE cső cseréje és új vízóra telepítése	1.491.542-Ft
Mindösszesen:	2.371.221-Ft

Fentiek alapján kérem a Tisztelt Képviselő-testületet, hogy az előterjesztést megtárgyalni és döntést hozni szíveskedjen.

Határozati javaslat

Albertirsa Város Önkormányzatának Képviselő-testülete a BMÖGF/916/2021 azonosítószámú támogatás keretében megvalósuló **Albertirsai Nyitnikék Óvoda épületbővítéséhez** elfogadja

- 1) a DAKÖV Kft. földfeletti tűzcsap kiépítésére és bekötésére, valamint új KPE cső cseréjére és új vízóra bekötésére adott bruttó 2.371.221-Ft összegű ajánlatát;
- 2) felhatalmazza a polgármestert arra, hogy a munkálatokat megrendelje és az erre vonatkozó szerződést aláírja;
- 3) a munkálatok elvégzéséhez szükséges 1) pont szerinti költséget az önkormányzat 2023. évi költségvetésének elkülönített céltartaléka terhére biztosítja.

Felelős: Fazekas László polgármester

Határidő: azonnal

Albertirsa, 2023. november 13.



Fazekas László
polgármester

ELŐTERJESZTÉS

Albertirsa Város Önkormányzata Képviselő-testületének
2023. november 16-ai rendkívüli ülésére

Ügyiratszám:

Minősítés:

Napirendi pont: 4.

Az előterjesztés minősített többséget
igényel: igen nem

Az előterjesztés tárgya: **Javaslat az Albertirsai Nyitnikék Óvoda bővítéséhez szükséges
többlet villamos teljesítmény megrendelésére**

A napirendi pont előterjesztője: **Fazekas László polgármester**

Az előterjesztést készítette: **Keresztény Anikó városüzemeltetési irodavezető**

Az előterjesztés tárgyalásához meghívott személy: -

Melléletek: 1 db részletes műszaki-gazdasági tájékoztató és pénzügyi mellékletei

Az előterjesztést véleményező Bizottságok:

- Városfejlesztési és Környezetvédelmi Bizottság
- Pénzügyi Bizottság

Jegyző törvényességi szempontból megvizsgálta:

Megjegyzések:

Kiadási dátum: 2023. november 13.

Előterjesztés

Albertirsa Város Önkormányzata Képviselő-testületének 2023. november 16-ai rendkívüli ülésére

Javaslat az Albertirsai Nyitnikék Óvoda bővítéséhez szükséges többlet villamos teljesítmény megrendelése tárgyban

Tisztelt Képviselő-testület!

Amint az képviselőtársaim előtt is ismeretes, önkormányzatunk a **BMÖGF/135/2023** azonosítószámú támogatási szerződés értelmében 220.000.000.- Ft összegű vissza nem térítendő támogatásban részesült a Nyitnikék Óvoda (2730 Albertirsa, Ady Endre u. 25., 1325 hrsz.) épületének két csoportszobával és kiszolgáló helyiségeivel történő bővítésére.

A meglévő kiviteli tervek szerint a tervező által készített erősáramú villamos tervben

- a meglévő áramszolgáltatói bekötés: 3x50 A,
- az igényelt áramszolgáltatói amperigény: 3x80 A.

A többlet villamos teljesítmény igénylésére vonatkozó dokumentációt megküldtük (ez nem a kivitelező kötelezettsége) az MVM Hálózatsatlakozási Szakterületének jóváhagyásra. 2023. november 13-án megérkezett a teljesítménybővítés műszaki-gazdasági feltételeit bemutató tájékoztató és a megrendelő.

Az MVM Hálózatsatlakozási Szakterületének tájékoztatása alapján az óvoda többlet villamos teljesítmény igénye megvalósításának költsége 2.433.500-Ft+Áfa, azaz bruttó 3.090.545-Ft.

A partner szerelő tájékoztatása szerint a szükséges csatlakozóvezeték átszerelésének és a mérőszekrény átvezetékelésének költsége: 200.000-Ft+Áfa, azaz bruttó 254.000-Ft.

Fentiek alapján kérem a Tisztelt Képviselő-testületet, hogy az előterjesztést megtárgyalni és a Nyitnikék Óvoda bővítéséhez szükséges többlet villamos teljesítmény megrendeléséről döntést hozni szíveskedjen.

Határozati javaslat

Albertirsa Város Önkormányzatának Képviselő-testülete a **BMÖGF/916/2021** azonosítószámú támogatás keretében megvalósuló **Albertirsai Nyitnikék Óvoda épületbővítéséhez** elfogadja

- 1) az MVM Hálózatsatlakozási Szakterület többlet villamos teljesítmény kiépítésére adott bruttó 3.090.545-Ft összegű ajánlatát;
- 2) Petykovszki Zoltán EV. partner szerelő csatlakozóvezeték átszerelésére és a mérőszekrény átvezetékelésére adott bruttó 254.000-Ft összegű ajánlatát;
- 3) felhatalmazza a polgármestert arra, hogy a többlet villamos teljesítmény kiépítésére vonatkozó megrendeléseket megtegye;
- 4) a munkálatok elvégzéséhez szükséges költséget az önkormányzat 2023. évi költségvetésének általános tartaléka terhére biztosítja.

Felelős: Fazekas László polgármester

Határidő: azonnal

Albertirsa, 2023. november 13.

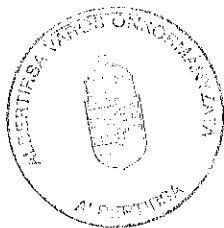

Fazekas László
polgármester

	Igénybejelentés Hálózati Csatlakozási Szerződéshez Új csatlakozásra vagy rendelkezésre álló teljesítmény növelésére	Iktató szám:	
		Érkezési dátum:	
		Felhasználási hely száma:	
		Rendszerhasználó azonosító száma:	

I. Rendszerhasználó vagy a képviselőjében eljáró adatai

Ügyfél neve/cégnév:	ALBERTIRSA VÁROS ÖNKORMÁNYZATA		
Ügyfél címe/székhelye:	Irsz: 2730	Város:	ALBERTIRSA
Utca, házszám:	IRSAY KÁROLY UTCA 2.	Emelet, ajtó:	
Anyja neve/céggjegyzékszám:	730260	Születési ideje:	
Születési helye/Adószáma:	15730260-2-13	E-mail:	
Telefonszám:	+36 53 570 050	Fizetés módja:	
Számlavezető pénzüintézet neve:	K&H BANK		
Pénzüintézeti számlaszáma:	10402944-50505549-55531002		
Számlázási cím:	2730 ALBERTIRSA, IRSAY KÁROLY UTCA 2.		
Az igénybejelentés benyújtója:	Rendszerhasználó <input checked="" type="checkbox"/>	A Rendszerhasználó képviselőjében eljáró <input type="checkbox"/>	

Amennyiben az igény benyújtója nem a Rendszerhasználó, úgy a Rendszerhasználó cégszerűen aláírt meghatalmazását, vagy azon szerződés másolatát is mellékelni kell, amelyben megbízzák a képviselőjükben eljárót, hogy a nevükben a hálózati csatlakozással kapcsolatos ügyben eljárhat.

II. Fizető adatai (Amennyiben a csatlakozási díjat nem a Rendszerhasználó fizeti)

Fizető neve/cégnév:	ALBERTIRSA VÁROS ÖNKORMÁNYZATA		
Fizető címe/székhelye:	Irsz: 2730	Város:	ALBERTIRSA
Utca, házszám:	IRSAY KÁROLY UTCA 2.	Emelet, ajtó:	
Anyja neve/céggjegyzékszám:	730260	Születési ideje:	
Születési helye/Adószáma:	15730260-2-13	E-mail:	
Telefonszám:	+36 53 570 050	Fizetés módja:	ÁLTALÁNOS
Számlavezető pénzüintézet neve:	K&H BANK		
Pénzüintézeti számlaszáma:	10402944-50505549-55531002		
Számlázási cím:	2730 ALBERTIRSA, IRSAY KÁROLY UTCA 2.		

III. Igény adatai

Felhasználási hely azonosítója/megnevezése:	040 021234	NAPSUGÁR 2 DVODA ADY ENDRE UTCA 11.
Felhasználási hely címe:	2730 ALBERTIRSA, ADY ENDRE UTCA 25.	
Felhasználási hely helyrajzi száma:	1325	Igénybevétel terv. időpontja: 2023.11.01.
Igényelt csatlakozási feszültség:	Kisfeszültség <input checked="" type="checkbox"/>	Középfeszültség <input type="checkbox"/> Nagyfeszültség <input type="checkbox"/>
Üzembiztonsági igény:	Normál <input checked="" type="checkbox"/>	Emeltszintű <input type="checkbox"/> (tartalék csatl., többirányú ellátás)

Meglévő rendelkezésre álló teljesítmény:	Σ	150	A			KVA			KW
	L1	50	A	L2	50	A	L3	50	A
Vezérelt áramkörön meglévő rendelkezésre álló teljesítmény:	Σ	—	A						
	L1	—	A	L2	—	A	L3	—	A
Idényjellegű különmért áramkörön rendelkezésre álló teljesítmény:	Σ	—	A						
	L1	—	A	L2	—	A	L3	—	A

Igényelt összes teljesítmény:	Σ	210	A		kVA		KW
	L1	80	A	L2	80	A	L3
Vezérelt áramkörön igényelt összes teljesítmény:	Σ	—	A				
	L1	—	A	L2	—	A	L3
Idényjellegű különmért áramkörön igényelt teljesítmény:	Σ	—	A				
	L1	—	A	L2	—	A	L3

Külterületi, ill. helyrajzi számmal megadott igény esetén mellékelni kell egy a helyrajzi számot feltüntető, lehetőség szerint 1:10000-es méretarányú térképkivonatot, bejelölve rajta az energiavételezés kívánt pontját.

IV. Megjegyzés

HELYRAJZI PONT AZONOSÍTÓ: HU 000310711-S10000000000001801829
 SZERZŐDÉSSZÁM: MVMNEXT-SZ-357444/00
 ÖVODABŐVÍTÉS ERŐSÁRAMÚ VILLAGOSTERVELT NEM KÉRELTEK

V. Mellékletek felsorolása:

ALÁÍRÁSI CÍMTELDŐNY
 ERŐSÁRAMÚ VILLAGOSTERU
 SZANIPÉRSZLETEZŐ

Kelt: Munkács, 2023.10.25

Aláíró neve:

Aláíró beosztása:



 ALBERTUS VÁROS ÖNKORMÉNYEZÉS
 ALBERTUS
 FAZEKAS LASZLO ZÁPOLKNER
 POLGÁRNÖR, TENDZICVÉLLENŐZŐ
 DORBOVÓCINI ERKA

Rendszerhasználó-v. képviselőjében eljáró

Kelt: Munkács, 2023.10.25

Aláíró neve:

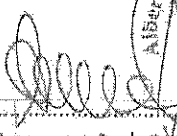
Aláíró beosztása:

 ALBERTUS VÁROS ÖNKORMÉNYEZÉS
 ALBERTUS
 FAZEKAS LASZLO ZÁPOLKNER
 POLGÁRNÖR, TENDZICVÉLLENŐZŐ

Fizető

A villamosenergia elosztás biztosítása, a csatlakozási-, és hálózathasználati szerződés teljesítése keretében kezelt személyes adatokra vonatkozó tájékoztatást a www.mvmnext.hu honlapon és az ügyfélszolgálati irodáinkban elérhető Általános Adatkezelési Tájékoztatóban találhatja meg. Az ügyintézés során készített hangfelvétellel összefüggésben kezelt személyes adatokra vonatkozó tájékoztatást a www.mvmnext.hu honlapon és az ügyfélszolgálati irodáinkban elérhető Hangfelvétel Rögzítésére Vonatkozó Adatkezelési Tájékoztatóban találhatja meg.



Hálózat

2023 NOV 02.

MVM Csoport



3. 004136 320237

Hálózatcsatlakozási Szakterület

Dátum: Szeged, 2023. november 02.

Ügyintézőnk: Hangai György

Hivatkozási számunk: 441-0669/2023

Levelük száma:

Ügyintézőjük: Keresztény Anikó

Ügyfél azonosító: 1005082260

Ügy előzmény:

Ügyfélkapcsolat szám: 2051565796

Albertirsai Közös Önkormányzati Hivatal

ALBERTIRSA

Irsay K. u. 2.

2730

Tárgy: Albertirsa Város Önkormányzata Albertirsa, Ady Endre utca 25. (1325 hrsz.) cím alatti fogyasztási helye (1/1, fogy. hely sz.: 0400801376) többlet villamos teljesítmény ellátása előzetes műszaki-gazdasági feltételei

Tisztelt Ügyfelünk!

Megkeresését megköszönve a tárgyban megnevezett ingatlan villamos energia ellátásának előzetes műszaki-gazdasági feltételeiről az alábbi tájékoztató jellegű ajánlatot adjuk:

Az Ön által igényelt villamos energia biztosítása kizárólag hálózatfejlesztési beruházás megvalósítása után lehetséges!

A szükséges hálózatépítési beruházási munkák várható átfutási időigénye:

17 hónap

Műszaki gazdasági feltételek elfogadása és ajánlatunk megrendelése esetén Tisztelt Ügyfelünknek

2.433.500,-Ft+Áfa csatlakozási díjfizetési, valamint
a partnerszerelő felmérése szerinti,-Ft+Áfa csatlakozóvezeték és mérőhely
díjfizetési
3x80-as átvétel a tetőpraktikusok által 150.000
költség a kivitelezésre: kb. 50.000

kötelezettsége keletkezik, amelyet a tervezési szakasz befejezése után a kivitelezés megkezdése előtt kell megfizetni a Társaságunk felé.

Felhívjuk figyelmüket, hogy a jelen ajánlatunk helyszíni felmérés alapján, becsült nyomvonal hosszak figyelembevételével készült, de a ténylegesen megvalósítandó műszaki tartalom csak a kiviteli tervek elkészítése után válik véglegessé. Az ajánlatunkban szereplő csatlakozási díj és mérőhely létesítési díj ezért tájékoztató jellegű, melyek végleges összegét a tervezést követően pontosításra kerülő nyomvonal hosszak és a tervben szereplő mérőhely alapján kerül majd meghatározásra.

Fentiek elfogadása esetén kérjük az ajánlatunk utolsó oldalán található megrendelőlap kitöltött és aláírt változatának Társaságunkhoz történő visszajuttatását!

Kérjük, olvassa el részletes műszaki-gazdasági tájékoztatónkat is!

ALBERTIRSAI KÖZÖS ÖNKORMÁNYZATI HIVATAL KÖZPONTI IKTATÓ 15841	
Érk.:	2023 -11- 13
Szám:	Előadó:
01/188-42/2023 K.A.	

RÉSZLETES MŰSZAKI-GAZDASÁGI TÁJÉKOZTATÓ

MŰSZAKI FELTÉTELEK

Felhasználási hely megnevezése:	Albertirsa Város Önkormányzata Albertirsa, Ady Endre utca 25. (1325 hrsz.) ófm alatti fogyasztási helye (fogy. hely sz.: 0400801376)
Területileg illetékes elosztói engedélyes:	MVM Démász Áramhálózati Kft.
Meglévő rendelkezésre álló teljesítmény:	3*50 A; 34,5 kVA; 31,05 kW
Igényelt összes (meglévő+többlet) rendelkezésre álló teljesítmény:	3*80 A; 55,2 kVA; 49,68 kW
Csatlakozás módja:	Kisfeszültségű hálózatra
Üzembiztonsági igény:	normál
Kilindulási pont:	Az átépítendő transzformátor állomás szabad biztosító aljzata elmenő kapcsai.
A közcélú hálózat leágazási pontja:	A 180-008 jsz.-ú tr. áll. 0,4 kV-os földkábeles hálózat, FC240 sínszekrény elmenő kapcsai.
Csatlakozási pont:	A mérőelosztó berendezés méretlen bejövő sorkapcsai.
Alkalmazott érintésvédelem:	TN rendszer, MSZ 447:2019. 4.4 pontja szerint kialakítva.

Fogyasztókészülékek üzemeltetésének feltételei:	Fogyasztókészülékek hálózatra csatlakoztatása során az MSZ 447 szabvány előírásait kell alkalmazni, valamint üzemeltetésük során kerülni kell az MSZ EN 50160 szabványban rögzített hálózati zavarhatási határértékek túllépését!
---	---

Az igény biztosításának műszaki feltételei:

A 180-008 jsz.-ú FOTR (100kVA) típusú tr. állomást át kell építeni OTR-E 20/400 (250kVA) típusú tr. állomássá, KSZE 400/6 + kvz. elosztó szekrényrel szerelve. Az állomás meglévő légvezetékes szakaszt vissza kell táplálni az átépített állomás szabad biztosító aljzatairól összesen kb. 60m nyomvonalhosszban 4x150 + 4x25 mm² NAYY-O típusú földkábellekkel. A tárgyi ingatlan határáig az átépített állomás szabad biztosító aljzatáról indítani kell **kb. 270m hosszú új, 4x240 mm² NAYY-O típusú földkábel**. A 1325 hrsz.-ú ingatlan határára, közterületről kezelhető helyre el kell helyezni egy FC240 sínszekrényt, melyet az újonnan létesített 4x240 mm²-es földkábelrel kell megtáplálni.

Javasoljuk a megrendelőnek, hogy a hálózat megépítése után a csatlakozó, és a mérőhely kiépítését MVM Démász Áramhálózati Kft.-s partnerszerelő bevonásával végezzék.

Megrendelés esetén az FC240 sínszekrény pontos helyét a tervezőnek egyeztetni kell a megrendelővel!

A közcélú hálózat rendelkezésre állásának időpontja:

A csatlakozási szerződés hatályba lépésétől, ill. amennyiben csatlakozási díjfizetési kötelezettség is felmerül és ez utóbbi későbbi dátumra esik, akkor a csatlakozási díj befizetésétől számított maximum 60 nap. A határidőbe nem számít bele más szerv nyilatkozatának beszerzéséhez vagy eljárása lefolytatásához szükséges időtartam, ill. az az időtartam, amely alatt jogszabály nem teszi lehetővé a munkavégzést. Az előzőek figyelembe vételével jelen ajánlatra vonatkozóan tapasztalataink szerint ez a határidő a **megrendelés beérkezésétől számított 17 hónap**, amely idő meghosszabbodhat, ha a kivételzés időpontja november 1. és március 15.-e közé esik, és az időjárás vagy hőmérsékleti viszonyok, valamint az esetlegesen Önkormányzati és/vagy Közütközési munkavégzési tiltások nem teszik lehetővé a munkavégzést

Hálózatra bekapcsolás tervezett időpontja:

A felhasználói tulajdonú vezeték és berendezések készre-jelentése és a hálózathasználatra vonatkozó igénybejelentés benyújtása után a közcélú hálózat rendelkezésre állásának napjától számított maximum 15 nap.

Fogyasztásmérés követelményei:	A fogyasztásmérő hely kialakítására az MVM Démász Áramhálózati Kft. - nagyfogyasztó esetén a - MVM Démász ÁH_SZAB-2 sz., illetve - kisméretű fogyasztó esetén a - N31-405. sz. ügyrendek vonatkoznak. Az ügyrendek megtalálhatók az Ügyfélszolgálati Irodákban és a http:// www.mvmdemaszhalozat.hu internetes oldalon. A mérőhelyet közterületről kezelhető helyre kell kiépíteni, hogy az a nap bármely szakában az MVM Démász Áramhálózati Kft. vagy megbízottai részére megközelíthető legyen!
Egyéb feltételek: A csatlakozási pont után következő a Rendszerhasználói tulajdonba kerülő elmenő vezeték, kábelek, berendezések kiépítése/átépítése nem tárgya tájékoztatóknak.	

PÉNZÜGYI FELTÉTELEK

1. Csatlakozási alapidj (a CSD díjhatározat B. melléklet 1. szerint):

1.1.	Csatl. alapidj kifizetésű hálózatra nettó	$3 \cdot 80A - 3 \cdot 50A = 90 A \cdot 3.900 Ft/A = 351.000,-Ft$
------	---	---

2. Közcélú vezeték díj (a CSD díjhatározat B. melléklet 2. szerint):

2.1.	Középfeszültségű közcélú légvezeték nettó (250m/tr. felett, CSD rendelet 33. §. (6) aa) 500 m/tr. felett)	$0 m \cdot 7.600 Ft/m = 0,-Ft$
2.2.	VET 178/J. §. alapján középfeszültségű közcélú földkábel nettó (125m/tr. felett, CSD rendelet 33. §. (6) ab) 250 m/tr. felett)	$0 m \cdot 7.600 Ft/m = 0,-Ft$
2.3.	VET 178/J. §-ba nem tartozó középfeszültségű közcélú földkábel nettó (125m/tr. felett, CSD rendelet 33. §. (6) ab) 250 m/tr. felett)	$0 m \cdot 10.100 Ft/m = 0,-Ft$
2.4.	Díjfizetés alapjául szolgáló arány középfeszültségen	100 %
2.5.	Arányosan fizetendő középfeszültségű vezetékclétesítési díj nettó $(2.1+2.2+2.3) \cdot 2.4$	0,-Ft
2.6.	Kisfeszültségű közcélú légvezeték nettó (50m/fogy. hely felett, CSD rendelet 33. §. (2) aa) 100 m/fogy. hely felett)	$0 m \cdot 5.300 Ft/m = 0,-Ft$
2.7.	VET 178/J. §. alapján kisfeszültségű közcélú földkábel nettó (25m/fogy. hely felett, CSD rendelet 33. §. (2) ab) 50 m/fogy. hely felett)	$0 m \cdot 5.300 Ft/m = 0,-Ft$
2.8.	VET 178/J. §-ba nem tartozó kisfeszültségű közcélú földkábel nettó (25m/fogy. hely felett, CSD rendelet 33. §. (2) ab) 50 m/fogy. hely felett)	$(270m-25m=) 245 m \cdot 8.500 Ft/m = 2.082.500,-Ft$
2.9.	Díjfizetés alapjául szolgáló arány kisfeszültségen	100 %
2.10.	Arányosan fizetendő kisfeszültségű vezetékclétesítési díj nettó $(2.6+2.7+2.8) \cdot 2.9$	2.082.500,-Ft
2.11.	Más rendszerhasználó által fizetett vezetékclétesítési díj ellenében létesült közcélú vezetékre arányosan jutó vezetékclétesítési díj nettó (CSD rendelet 33.§. (13))	0,-Ft
2.12.	Közcélú vezetékclétesítési díj összesen nettó (2.5+2.10+2.11.)	2.082.500,-Ft

3. Tájékoztató a csatlakozóvezeték tervezett díjáról:

3.1.	Légvezetékes csatlakozás nettó (30m/fogy. hely felett)	$0 m \cdot 1.300 Ft/m = 0,-Ft$
3.2.	VET 178/J. §. alapján földkábeles csatlakozás nettó (15m/fogy. hely felett)	$0 m \cdot 1.300 Ft/m = 0,-Ft$
3.3.	VET 178/J. §-ba nem tartozó földkábeles csatlakozás nettó (15m/fogy. hely felett)	$0 m \cdot 6.000 Ft/m =$ a partnerszerelő felmérése szerinti,-Ft
3.4.	Csatlakozóvezeték díj összesen nettó (3.1.+3.2.+3.3)	a partnerszerelő felmérése szerinti,-Ft

4. Tájékoztató a mérőhely létesítésének díjáról:

Amennyiben Ügyfeleink Társaságunk által tipizált mérőhely létesítését rendeli meg egy a Társaságunk által minősített partnerkivitelező vállalkozástól, vagy Társaságunktól, úgy a mérőszekrény telepítésekor hatályos árát kell megfizetnie. A mérőhelyek árát az MVM Démasz Áramhálózati Kft. elosztói üzletszabályzatának F2. sz. függeléké tartalmazza. A mérőhely(ek) ajánlatadás időpontjában érvényes árai:

4.1	Nagyfogyasztói mérőhely nettó	0,-Ft
4.2	Kisfogyasztói mérőhely nettó	a partnerszerelő felmérése szerinti,-Ft
4.3	Mérőhely létesítés összesen nettó	a partnerszerelő felmérése szerinti,-Ft

5. Ügyfelünket terhelő költségek összege tervezetten:

5.1	1+2+3+4 nettó	2.433.500,-Ft
5.2	1+2+3+4 bruttó	3.090.545,-Ft

AZ AJÁNLAT HATÁLYA (AJÁNLATI KÖTÖTTSÉG)

A jelen tájékoztatóban foglalt ajánlatunk 2024. február 02.-ig hatályos.

MELLÉKLETEK:

1. számú melléklet: Díjfizetésre vonatkozó jogszabályi előírások, díjfizetési feltételek és ügymenet
2. számú melléklet: Megrendelő
3. számú melléklet: MVM Démász partnerszerelői lista

Kelt: Szeged, 2023. november 02.



Pítő Ferencz Levente
hálózati osztályvezető



Förgeteg Nikolett
csatlakozási szakterületvezető

MVM Démász Áramhálózati Kft.

A villamosenergia elosztás biztosítása, a csatlakozási-, és hálózathasználati szerződés teljesítése keretében kezelt személyes adatokra vonatkozó tájékoztatást a www.mvmnext.hu honlapon és az ügyfélszolgálati irodáinkban elérhető Általános Adatkezelési Tájékoztatóban találhatja meg. Az ügyintézés során készített hangfelvétellel összefüggésben kezelt személyes adatokra vonatkozó tájékoztatást a www.mvmnext.hu honlapon és az ügyfélszolgálati irodáinkban elérhető Hangfelvétel Rögzítésére Vonatkozó Adatkezelési Tájékoztatóban találhatja meg.

DÍJFIZETÉS VONATKOZÓ JOGSZABÁLYI ELŐÍRÁSOK, DÍJFIZETÉSI FELTÉTELEK

Felhívjuk Ügyfelünk figyelmét, hogy a jelen ajánlatunk a helyszíni felmérés alapján, becsült nyomvonalhosszak figyelembevételével készült, de a ténylegesen megvalósítandó műszaki tartalom csak a kiviteli tervek elkészítése — a megvalósíthatóság többi közművel, szakhatóságokkal és ingatlan tulajdonosokkal való egyeztetése — után válik véglegessé. Ezért az ajánlatunkban szereplő díjak tájékoztató jellegűek, amelyek a tervezés során válnak véglegessé. Ügyfelünk a jelen ajánlatban foglalt munkák megrendelése esetén a villamos energia rendszerhasználati díjak, csatlakozási díjak és külön díjak meghatározásának keretszabályairól szóló 12/2020. (XII. 14.) MEKH rendelet (Keretrendelet), a villamos energia rendszerhasználati díjak, csatlakozási díjak és külön díjak alkalmazási szabályairól szóló 10/2016. (XI. 14.) MEKH rendelet (CSD rendelet), valamint a közcélú villamos hálózatra csatlakozással összefüggésben alkalmazandó csatlakozási díjak megállapításáról szóló H 441/2021 MEKH határozat (CSD díjhatározat) szerinti díjakat köteles megfizetni. A jelen ajánlatban jelölt csatlakozásért fizetendő díjak az ÁFA-t nem tartalmazzák.

A CSD rendelet 33. §. (2) és (6) pontjaiban szereplő feltételek szerint a megadott vezeték hosszig nem kell közcélú vezeték díjat fizetni. Amennyiben a közcélú vezeték a CSD rendelet 33. §. (2) ba) és bb), valamint a 33. § (6) ba) és bb) pontjaiban foglalt vezeték hosszaknál nagyobb hosszúságban létesül ingyenesen a csatlakozást igénylő számára és a csatlakozás átadás-átvételét követő 5 éven belül az adott felhasználási helyre vonatkozóan olyan többletjeljesítmény igény kerül benyújtásra, amely kapcsán a fázisonként igényelt névleges áramerősségek összege meghaladja a 32 amper, úgy a csatlakozást igénylő köteles lesz megfizetni — az elsődleges igényhez kapcsolódó — a 33. §. (2) ba) és bb) valamint a 33. § (6) ba) és bb) bekezdésben megadott vezeték hosszaknál nagyobb vezeték hosszak után számított közcélú vezeték díjat is.

Abban az esetben, ha a 2.12. pont szerinti, Ügyfelünk által megfizetett közcélú vezeték-átviteli díj ellenében létesített közcélú vezetékéről, annak feszültség alá helyezésétől számított 5 éven belül újabb rendszerhasználó igényét elégíti ki az MVM Démász Áramhálózati Kft., akkor — eltérő megállapodás hiányában — az újabb rendszerhasználóra arányosan jutó közcélú vezeték-átviteli díjat az MVM Démász Áramhálózati Kft. jogosult az új rendszerhasználati igénybejelentéssel összefüggésben felszámítani. Eltérő megállapodás hiányában az MVM Démász Áramhálózati Kft. a jelen ajánlat szerint megfizetett közcélú vezeték-átviteli díj arányos részét visszatéríti Ügyfelünk részére. A visszatérítés mértékét és módját a hálózati csatlakozási szerződés tartalmazza. Ügyfelünk a visszatérítést jelen ajánlat és a megkötött hálózati csatlakozási szerződés birtokában kezdeményezheti, ezért kérjük, hogy ezeket a vezeték műszaki átadás-átvételétől számított 5 évig őrizze meg.

Tájékoztatjuk Ügyfelünket, hogy a 3. pontban megadott díjak tájékoztató jellegűek, a csatlakozóvezeték pontos díja az MVM Démász Áramhálózati Kft.-vel szerződött Partner vállalkozás helyszíni felmérése során kerül megállapításra és véglegesítésre. A CSD rendelet 32. §. (1) szerint az egy rendszerhasználóra jutó, 30 m légvezeték és meg 15 m földkábeles csatlakozást meghaladó csatlakozás esetén a többlet csatlakozóhosszra a CSD díjhatározat B. melléklet 3. pontja alapján légvezeték esetén 1.300 Ft/m + ÁFA, VET 178/J. §. alapján földkábeles csatlakozás esetén 1.300 Ft/m + ÁFA, a VET 178/J. §. —ba nem tartozó földkábel esetén 6.000 Ft/m + ÁFA csatlakozóvezeték-átviteli díj kérhető. A CSD rendelet 32. §. (3) szerint kiefeszültségű 32 A-nál nem nagyobb teljesítményű igények esetében, nem kell csatlakozó vezeték díjat fizetni, amennyiben az igény a vezeték hossz és a műszaki megoldás tekintetében megfelel a legkisebb költség elvének, valamint igényének kielégítése a VET 146/A. § (9) bekezdésében megjelöltnél nem hosszabb közcélú vezeték építését teszi szükségessé. Szíves tájékoztatásukra közöljük, hogy amennyiben a csatlakozó vezeték a CSD rendelet 32. §. (3) alapján ingyenesen létesül a csatlakozást igénylő számára és a csatlakozás átadás-átvételét követő 5 éven belül az adott felhasználási helyre vonatkozóan olyan többletjeljesítmény igény kerül benyújtásra, amely kapcsán a fázisonként igényelt névleges áramerősségek összege meghaladja a 32 amper, úgy a csatlakozást igénylő köteles lesz megfizetni az elsődleges igényhez kapcsolódó, de CSD rendelet 32. §. (1) bekezdés figyelembevételével számított csatlakozóvezeték díjat is.

Tájékoztatjuk Ügyfelünket, hogy a 4. pontban megadott díjak is tájékoztató jellegűek, a mérőhely létesítés pontos díja az MVM Démász Áramhálózati Kft.-vel szerződött Partner vállalkozás helyszíni felmérése során kerül megállapításra és véglegesítésre.

ÜGYMENET

Amennyiben Ügyfelünk elfogadja az MVM Démász Áramhálózati Kft. ajánlatát, akkor legkésőbb az ajánlati kötöttség lejártáig szíveskedjen a jelen ajánlathoz csatolt Megrendelő egy, hiánytalanul kitöltött példányát Társaságunk részére visszaküldeni.

A megrendelő MVM Démász Áramhálózati Kft.-hez történő visszaérkezését követően a tájékoztatónkban foglalt munkák tervezését társaságunk elvégzi. A tervezést megkezdésének feltétele hogy, Ügyfelünk a tervezőnk részére megadja a mérőszekrény elhelyezésének kívánt pontos helyét. Ennek elmaradásából eredő esetleges késedelemért társaságunk felelősséget nem vállal. A mérőszekrények helyének hibás megadásából eredő esetleges többletköltségek Ügyfelünkre terhelik. Társaságunk jogosult a kiviteli terv elkészítésével minősített tervezőt megbízni. A kiviteli tervdokumentáció tartalmazza a létesítendő közcélú hálózat nyomvonalhosszát, a felhasználandó anyagok, készülékek, berendezések és az elvégzendő munkálatok jegyzékét.

Az elkészült kiviteli terv az MVM Démász Áramhálózati Kft. részéről történő jóváhagyását követően megküldjük a hálózati csatlakozási szerződés tervezetét, ill. —a tervben leírtak alapján— írásban tájékoztatást adunk a pontosított költségekről. Kérjük, hogy a megküldött szerződés 1 példányát cégszerűen aláírva 30 napon belül visszaküldeni szíveskedjen társaságunkhoz. A tájékoztatóval egyidőben a csatlakozási díj összegéről ill. a mérőhely létesítés költségéről díjbekérőket postázunk Ügyfelünk részére, melyeket csakken vagy banki átutalással kell megfizetni a 13700016-04615022-00000000

sz. számlaszámra. Az átutalás közleményeként kérjük szíveskedjen feltüntetni a díjbekérők sorszámait. A díjak hiánytalan beérkezését követő 15 naptári napon belül az MVM Démász Áramhálózati Kft. a csatlakozási díjról számlát, a mérőhely létesítésről pedig előleghozzájárulást állít ki, melyeket megküldi Ügyfelünk részére.

Tájékoztatjuk Ügyfelünket, hogy amennyiben jelen ajánlatunkra kapott megrendelésüket követően a kivitelezési munkák megkezdése előtt elállnak a kivitelezéstől, vagy nem írják alá a megküldött hálózati csatlakozási szerződést, úgy Társaságunk az elkészült tervdokumentációt 2 példányban átadja Ügyfelünknek a terv tulajdonjogának átruházása mellett. Ügyfelünk ez esetben köteles lesz megfizetni a teljes tervezési díjat, és a szerződés megszűnéséig felmerült egyéb költségeket a Vállalkozó által kiállított számla alapján, az ott megjelölt számlaszámra és határidőre. Társaságunk a tervezési díjba jogosult az Ügyfelünk által megfizetett csatlakozási díjakat és a mérőhely létesítés díját beszámítani. Beszámítás esetén az Ügyfelünk részére a befizetett csatlakozási díjról és mérőhely létesítés díjáról sztoron számlákat, a felmerült költségekről pedig számlát állítunk ki. Ügyfelünknek kiutalásra a befizetett csatlakozási díj, valamint a mérőhely létesítési díj együttes összegének és a felmerült költségeknek a pozitív különbözete kerül. A kiviteli terv és engedélyel – jóváhagyásuk esetén – az elkészülését követő kettő éven belül használhatók fel, amennyiben a tervezés alapjául szolgáló körülmények nem változtak meg. Ezt követően külön díj ellenében korszerűségi felülvizsgálatot kell kérni, és szükség esetén a tervet módosítani kell.

A megfelelő tartalommal, határidőben visszaérkezett, megfelelően aláírt hálózati csatlakozási szerződés keretében és a csatlakozási díj befizetését követően a tájékoztatónkban közölt fejlesztéseket az MVM Démász Áramhálózati Kft. elvégzi.

A mérőhely létesítés Társaságunktól történő megrendelése esetén az MVM Démász Áramhálózati Kft. a közcélú hálózat megtervezésével és megépítésével együtt megépíti a csatlakozó vezetékét és mérőhelyet is.

Amennyiben Ügyfelünk a mérőhely kiépítését nem Társaságunktól rendeli meg, a létesítést csak az Ön által kiválasztott, Társaságunk irányelveit ismerő, regisztrált kivitelező vagy társaságunkkal szerződött partner-vállalkozás végezheti el. Ebben az esetben a mérőhely létesítéssel kapcsolatban Ügyfelünknek kell a kiválasztott kivitelezőt megkeresnie. Amennyiben a mérőhely létesítésekor Ügyfelünk nem a Társaságunknál rendszerengedéllyel rendelkező mérőhelyet létesíti, úgy a bekapcsolást megelőzően köteles bemutatni a mérőhely típusvizsgálati jegyzőkönyvét, vagy a MEEI megfelelési bizonylatát. Ennek hiányában Társaságunk elvégzi a mérőhely felülvizsgálatát, amelyért Ügyfelünknek Üzletszabályzatunk F2. sz. függelékében foglalt egyedi mérőszekrény felülvizsgálati díjat kell fizetnie. A mérőhelyre vonatkozó műszaki átadás-átvétel követően az MVM Démász Áramhálózati Kft. a mérőhely kialakításáról számlát állít ki, melyben a korábban a mérőhely létesítésére befizetett előleget figyelembe veszi. A mérőhelyre vonatkozó végszámlában szereplő összeget banki átutalással vagy csekkben kell megfizetni a 13700016-04615022-00000000 sz. számlaszámra. Átutalás esetén közleményeként kérjük feltüntetni szíveskedjen a mérőhelyre vonatkozó számla sorszámát.

A közcélú hálózatépítési munka műszaki átadás-átvétellel zárul. A közcélú hálózat a csatlakozó vezeték és a mérőhely kialakítása, új felhasználási helyre vonatkozó teljesítmény igény esetén a felhasználási helyre megkötött villamosenergia adásvételi szerződés, a hálózathasználatra vonatkozó kivitelezői nyilatkozat benyújtása után történhet meg a felhasználási hely bekapcsolása és villamosenergia-szolgáltatás megkezdése. A villamosenergia adásvételi szerződésnek a Föld-szerhasználó által kiválasztott kereskedővel történő megkötése az Ügyfelünk feladata. A villamosenergia adásvételi szerződés megkötését a kiválasztott kereskedő nyilatkozatával, kell igazolnia, melyet megtehet a hálózathasználati igénybejelentőn is, ezért kérjük az igénybejelentőt a kiválasztott kereskedője is írja alá.

2. számú melléklet

MVM Démász Áramhálózati Kft.
Hálózatcsatlakozási Szakterület
Hangai György
Szeged
Kossuth Lajos sgt. 64-66.
6724

Levelük száma:
Ügyintézőjük: Keresztény Anikó
Üzleti partner szám: 1005082260
Ügyfélkapcsolat szám: 2051565796

Megrendelő

Az MVM Démász Áramhálózati Kft. új vagy többletjellemző igény kiszolgálására vonatkozó 441-0669/2023 hivatkozási számú tájékoztató ajánlatában foglalt műszaki-gazdasági feltételeket megismertem, azokat elfogadom, egyben megrendelem a beruházást és vállalom a megrendelt munka/munkák ellenértékének hiánytalan megfizetését. Tudomásul veszem, hogy az ajánlatban szereplő díjak tájékoztató jellegűek, amelyek a tervezés során válnak véglegessé. Tudomásul veszem, hogy amennyiben a megrendelésemet követően mégis elállok a folytatástól, az elállásig felmerült költségekkel kapcsolatban fizetési kötelezettségem keletkezik az ajánlat 1. számú mellékletének Ügymenet részében leírtak szerint. Kérjük a mellékelt adattartalom NYOMTATOTT NAGYBETŰVEL TÖRTÉNŐ KITÖLTÉSÉT.

Felhasználási hely/igény:			
Rendszerhasználó neve/cégnév:			
Rendsz.haszn. címe/székhelye:	Ir.sz.:	Város:	
Utca, házszám, emelet, ajtó:			
Felhasználási hely rendeltetése:			
Anyja neve/céggjegyzékszám:		Születési ideje:	
Születési helye/ adószáma:		Kapcsolattartó:	
Telefonszám:		E-mail:	
Fizetés módja:		Pénzintézet neve:	
Pénzintézeti számlaszáma:			
Számlázási cím:			

Amennyiben jelen ajánlatban szereplő munkákért fizetendő díjak megfizetését **harmadik fél** (a továbbiakban: Fizető) vállalja, Fizető adatai:

Fizető neve/cégnév:			
Fizető címe/székhelye:	Ir.sz.:	Város:	
Utca, házszám, emelet, ajtó:			
Anyja neve/céggjegyzékszám:		Születési ideje:	
Születési helye/ adószáma:		Kapcsolattartó:	
Telefonszám:		E-mail:	
Fizetés módja:		Pénzintézet neve:	
Pénzintézeti számlaszáma:			
Számlázási cím:			

Kelt: 20..... (település, dátum)

Aláírás 1:	Aláírás 2:
Név 1:	Név 2:
Beosztás:	Beosztás:

Rendszerhasználó

Kelt: 20..... (település, dátum)

Aláírás 1:	Aláírás 2:
Név 1:	Név 2:
Beosztás:	Beosztás:

Fizető

A villamosenergia elosztás biztosítása, a csatlakozási-, és hálózathasználati szerződés teljesítése keretében kezelt személyes adatokra vonatkozó tájékoztatást a www.mvmnext.hu honlapon és az ügyfélszolgálati irodáinkban elérhető Általános Adatkezelési Tájékoztatóban találhatja meg. Az ügyintézés során készített hangfelvétellel összeüggésben kezelt személyes adatokra vonatkozó tájékoztatást a www.mvmnext.hu honlapon és az ügyfélszolgálati irodáinkban elérhető Hangfelvétel Rögzítésére Vonatkozó Adatkezelési Tájékoztatóban találhatja meg.

Elosztói Üzletszabályzat M8-23. bizonylati úrlap:

Ajánlat közpözü vezető, csatlakozó vezeték, mérőhely létesítésére

7/7. oldal

Partner Kivitelezők

Cég-Név	Képviselő Név	Teljesítmény (százalékos)	ISZ	Település	Utca	Házszám	Telefonszám	E-mail cím	Honlap címe
AI IN VILL Kft.	Práczky Károly	Cegléd	2721	Pilis	Rákócza utca	23.	70386-2694	alimvill@gmail.com	
ANTONI ELEKTRO Kft.	Sebők János	Kiskunhalas	6400	Kiskunhalas	Vállalkozók útja	1.	30689-1171	antonielektroft@gmail.com	
BALI SÓLAR Kft.	Bali János	Hódmezővásárhely	6600	Szentest	Vásártalyi út	119.	20857-1611	info@balivill.hu	
BARCZI ALBERT	Barczy Albert	Kecskemét	6060	Tiszakécske	Szabolcska Mihály utca	13.	30305-9631	barczy.albert@online.hu	
BILUX Bt.	Gyurkó István	Baja	6500	Baja	Wesselyny utca	28.	20332-7334	biluxcenter@gmail.com	
DANKO-VILL Kft.	Danko László	Szeged	6795	Berdány	Kossuth Lajos utca	56.	30349-4167	dankovill@dan kovill.hu	www.dankovill.hu
DÉLVILL Kft.	Santu Anett	Békéscsaba	5650	Mezőberény	V. kertület	109	30091-9568	csallakozo@devill.hu	
ELEKTROGLOB Kft.	Tabajdi György	Hódmezővásárhely	6600	Szentest	Ipartelepi út	57.	70977-9421	tabajdi@elektroglob.hu	www.elektroglob.hu
ELEKTROMÁRK Bt.	Papp Sándor	Kecskemét	6090	Kunszentmiklós	Damjanich utca	13.	20939-4730	info@elmark.hu	
ENERGIA-GAZDA 3000 Bt.	Kovács István	Kecskemét	6090	Kunszentmiklós	Damjanich utca	13.	20989-1401	kovacsistvanp@gmail.com	
ERANDER Bt.	Komár Jenő	Baja	6500	Baja	Kemfész utca	4.	30277-3223	energiagazda@gmail.com	
HAFAKO-VILL Kft.	Tóth Tímea	Cegléd	2713	Csemő	Kossuth Lajos utca	29.	20468-2395	erander.bt@gmail.com	www.erander-bt-3.webnode.hu
HUBIVILL Kft.	Hajnal Ferenc	Szeged	6722	Szeged	Kossuth Lajos utca	29.	70519-7541	erander.bt@gmail.com	www.erander-bt-3.webnode.hu
KASOS JÓZSEF	Höber Pál	Baja	6500	Baja	Kossuth Lajos sugárút	29.	70539-4360	hajnalvill@gmail.com	
KASOSVILL EROSÁRAMÚ KIVITELEZŐ Kft.	Id. Kasos József	Kecskemét	6000	Kecskemét	Flórián utca	15.	20958-4042	hubivillkft@gmail.com	
KOVÁCS JÓZSEF SÁNDOR E.V.	Ifj. Kasos József	Hódmezővásárhely	6000	Kecskemét	Darázs utca	6.	30925-1084	kasosvill@erandert@gmail.com	
MEDVILL 2010 Kft.	Kovács József	Kecskemét	6031	Szenikirály	Darázs utca	6.	30687-9865	kasosvill.partner@gmail.com	
MSZ-VILL Kft.	Medvegy Mihály	Hódmezővásárhely	6750	Alygó	Béce utca	9.	70455-7905	kovavill@gmail.com	www.kovavill.hu
MUCSI FERENC E.V.	Sprakti Zsolt	Szeged	6782	Mórahalom	Sövény utca	19.	20837-8702	mechvill2010@gmail.com	
NYUL JÓZSEF E.V.	Mucsi Ferenc	Szeged	6760	Kistelek	Remény utca	11.	20576-0954	mszavill@gmail.com	
PELIKOVSKIKI ZOLTÁN E.V.	Nyúl József	Cegléd	2300	Monor	Tömökény István utca	75.	20975-2957	mucsvill@gmail.com	
SENCORD Kft.	Pelkóczy Zoltán	Cegléd	2730	Albertfűs	Tátra utca	1.	30492-6868	nyuljosef57@gmail.com	
SZABÓ-WATT ÉS TÁRSAI Kft.	Papp Zsolt	Kecskemét	2750	Nagykőrös	Határ út	14/c.	20958-3446	pevikovskiki@gmail.com	www.sencord.hu
	Szabó Miklós	Békéscsaba, Orosháza	5600	Békéscsaba	Október 23. tér	9/A. 3/10.	30500-7283	csallakozo@sencord.hu	
	Dienes Roland	Békéscsaba	5600	Békéscsaba	Egressy utca	13.	30349-2443	szabowatt@gmail.com	
	Mazán Zoltán	Békéscsaba	5600	Békéscsaba	Gyár utca	4.	20504-6305	roland.dienes@bestep.hu	
	Szabó Zoltán	Cegléd	6041	Kerekegyháza	Gyár utca	4.	20936-6859	zoltan.mazan@bestep.hu	
THERMO VILLEG Kft.	Farkas Anil	Kecskemét	6500	Baja	Rákóczi út	65.	30967-5815	iroda@szabovillany.hu	www.szabovillany.hu
T-TECH 2000 Kft.	Nagy Edit	Szeged	6721	Szeged	Bácssa utca	2/B.	20939-4971	thermovilleg@gmail.com	
					Szilágyi utca	8.	+36 1 445 2377	csallakozo@ttech.hu	www.ttech.hu

ELŐTERJESZTÉS
Albertirsa Város Önkormányzata Képviselő-testületének
2023. november 16-ai ülésére

Minősítés:

Napirendi pont: 5.

**Az előterjesztés minősített többséget
igényel: igen nem**

Az előterjesztés tárgya: **Előterjesztés jégpálya üzemeltetéséről**

A napirendi pont előterjesztője: **Verseci István pénzügyi bizottság elnöke**

Az előterjesztést készítette: **Kovács Zoltánné dr. jegyző**

Az előterjesztés tárgyalásához meghívott személy:

Melléletek:

Az előterjesztést véleményező Bizottság:

- Pénzügyi Bizottság
- Városfejlesztési és Környezetvédelmi Bizottság

Jegyző törvényességi szempontból megvizsgálta:

Megjegyzések:

Kiadási dátum: 2023. november 10.

ELŐTERJESZTÉS
Albertirsa Város Önkormányzata Képviselő-testületének
2023. november 16-ai rendkívüli ülésére

Jégpálya üzemeltetés tárgyában

Tisztelt Képviselő-testület!

A KVANT Tanácsadó Zrt (5126. Jászfényszaru, Albert Einstein út 1.) részéről felajánlás érkezett önkormányzatunk részére. A cég vállalja egy 10x25 méteres jégpálya saját forrásból történő telepítését egy önkormányzat által biztosított területre, 2023. december 16-tól 2024. február 4. közötti időtartamra. A jégpályához átadásra kerül 70 db különböző méretű korcsolya, mely kölcsönzésre kiadható, illetve egy 50 m²-es járható gumifelület, valamint a jégfelület karbantartásához szükséges eszközök. A cég kizárólag a jégpálya oldalfelületén elhelyezhető reklám felületek bérbeadásának jogát kéri az önkormányzattól.

A lakossági igényként többször felmerült, hogy jó lenne a téli időszakban korcsolyázási lehetőséget biztosítani elsősorban a gyermekek, de a felnőttek részére is. Önkormányzatunk többször foglalkozott a felvetéssel, a tavalyi évben pályázatot is nyújtottunk be az Országos Műjégpálya Programra, de sajnos bár nyertünk, az előirányzat zárolása miatt, a megítélt támogatás nem került folyósításra, az önkormányzatnak pedig saját forrásból nem volt fedezete a pálya bérleti díj megfizetésére.

A jégpálya üzemeltetéshez szükséges biztosítani 3x100 A áramcsatlakozási pontot (ez a Mirelite parkban meglévő 3x32 A mellé ideiglenes lekötéssel megoldható). A működéshez szükségesek közüzemi díjak (áram, víz, hulladék elszállítás), ARTISJUS jogdíjak, 1 vagy 2 db faház (jegykiadás, korcsolya elhelyezés), 2 fő bére, öltözősátorhoz padok, WC, üzemeltetéshez kapcsolódó biztosítás megkötése, esetleg üzemidőn kívül őrzés-védelem.

Az önkormányzat bevételei a belépőjegyek értékesítéséből, a korcsolyák bérleti díjából, illetve a büfék (italos, ételes) részére biztosított közterület-használati díjból, esetleg faház bérleti díjból származna, mely részben vagy egészben fedezetet nyújthat a várható költségekre.

Javaslom, hogy a novemberi rendes ülésre készüljön előterjesztés a végleges költségekről és a nyitvatartásról, a jegyárakról, illetve a parkban megrendezhető programokról.

Vagy

Javaslom, hogy a Képviselő-testület polgármester urat hatalmazza fel a nyitvatartási idő és a jegyárak megállapítására az előterjesztés mellékletét képező táblázatban szereplő adatok alapul vételével.

Határozati javaslat 1.

Albertirsa Város Önkormányzatának Képviselő-testülete köszönettel elfogadja a KVANT Tanácsadó Zrt (5126. Jászfényszaru, Albert Einstein út 1.) felajánlását, mely egy 10x25 méteres jégpálya saját forrásból történő telepítésére vonatkozik, egyben a jégpálya oldalfelületén elhelyezhető reklám felületek bérbeadásának jogát biztosítja a Zrt részére. A Képviselő-testület felhatalmazza a polgármestert az ehhez szükséges szerződés megkötésére.

Határidő: 2023. november 24.

Felelős: Fazekas László polgármester

Határozati javaslat 2.

Albertirsa Város Önkormányzatának Képviselő-testülete

- 1.) 2023. december 16. – 2024. február 4. közötti időpontra vállalja a KVANT Tanácsadó Zrt (5126. Jászfényszaru, Albert Einstein út 1.) által felajánlott jégpálya üzemeltetését, az ehhez szükséges feltételek (energiaigény kiépítése) kialakítását és a jégpálya üzemeltetési költségeit.
- 2.) felhatalmazza Fazekas László polgármestert az 1) pontban foglalt feltételek teljesítéséhez szükséges szerződések megkötésére,
- 3.) felhatalmazza továbbá a nyitvatartási idő és jegyárak megállapítására az előterjesztés mellékletét képező táblázatban szereplő adatok alapul vételével.

Határidő: 2023. december 15.

Felelős: Fazekas László polgármester

Albertirsa, 2023. november 10.

Verseci István

PROGRAMOK

Jégdíszkó

Fellépők

Büfék hétvégi nyitvatartással (italos, édesség, hamburgeres)

Belépőjegy árak				
Felnőtt	Gyerek (7-18 év)	Gyerek (0-7 év)	Átlag	max 60 fő
1500 Ft/2 óra	1000 Ft/2 óra	700 Ft/1 óra	650 Ft/fő/óra	2500 Ft/alkalom
			1 000	

Kalkulált létszám (fő)				
(kihasználtság)	Gyerek (kihasználtság kapacitás 2/3-a)			
kapacitás 1/3-	7-18 év	0-7 év	Átlag	max 60 fő
2642	3698	1585	2 378	120

Kalkulált bevétel (Ft)				
Gyerek				
Felnőtt	7-18 év	0-7 év	Átlag	ÖSSZESEN
1 981 250	1 849 050	554 715	2 377 500	7 062 515
			300 000	max 60 fő

ÖNKORMÁNYZATI FELADATOK:

1 db faház elhelyezés korcolyáknak, jegykiadásnak
1-1,5 M Ft-os áramköltség 12.05-02.04. között
2 fő üzemeltető (bérktg: 650.000 * 2 * 1,5 = 2 M Ft)

EGYÉB FELADATOK

Föld terítés jégpálya alá
Hangfalak
Lámpák
Ideiglenes áramlekötés
Marketing
WC

2023.12.15-2024.02.04	Ideje	időtartama/n	összesen	összesen (óra)	fő/óra	kapacitás	kapacitás (fő)
Hétköznap	15-20 óráig	5 óra	26 nap	130	50	25	
Hétféje (TÉLI SZÜNET)	10-21 óráig	11 óra	17 nap	187			
Összesen				317			7925

Egyéb feladatok jelenleg ismert költségei: 1.401.560-Ft

Földterítés jégpálya alá:

27 m² murva: br. 308.610-Ft

Ideiglenes áramlekötés:

kapcsolószekrény: br. 742.950-Ft

100 m kábel: br. 200.000-Ft

MVM szakfelügyelet költsége: br. 150.000-Ft

Kiegészítés a jégpálya üzemeltetés napirendi ponthoz

Béreköltség, nyitvatartási idő

A táblázatban a nyitvatartási idő van megadva, ami nem egyenlő a munkaidővel. A jég karbantartása, pálya kezelés, a bevétel elszámolása stb. még plusz munkaidő. A pontos hétköznapi nap a táblázatban írt 26 nappal szemben 29 nap (145 óra); hétvége, téli szünet 22 nap (242 óra), az összes óraszám 387, a táblázatban szereplő 317 órával szemben.

- a) A táblázatban előírányzott **650.000 Ft** az önkormányzat bruttó költsége. Eszerint 1 fő 1 hónapra 406.468 Ft összeget kap kézhez, a megbízási díj 581.916 Ft/fő/hó lesz.
4 fővel, másfél hónapra számolva: **3.900.000 Ft**
- b) Ha a megbízási díj 650.000 Ft, akkor havi 454.025 Ft a kézhez kapott összeg, ami az önkormányzatnak **726.050Ft/fő/hó** kiadást jelent.
4 fővel másfél hónapra számolva: **4.356.300 Ft**

A mobil WC -re a hozzávetőleges kiadás a kapott ajánlat alapján **250.000 Ft** a pálya működési idejére.(35.000 Ft + Áfa/hó/kabin, a leürítés 15.000 Ft+ Áfa, 2 kabinnal és háromszori leürítéssel számolva.)